

## **BASS MODULE 700**

## Διαβάστε και τηρήστε όλες τις οδηγίες ασφαλείας, προστασίας και χρήσης.



Η Bose Corporation δια του παρόντος δηλώνει ότι αυτό το προϊόν συμμορφώνεται με τις βασικές απαιτήσεις και άλλες σχετικές διατάξεις της οδηγίας 2014/53/ΕΕ και όλες τις άλλες ισχύουσες απαιτήσεις της οδηγίας της ΕΕ. Η πλήρης δήλωση συμμόρφωσης διατίθεται στη διεύθυνση: [www.Bose.com/compliance](http://www.Bose.com/compliance)



Αυτό το προϊόν συμμορφώνεται με όλους τους ισχύοντες κανονισμούς ηλεκτρομαγνητικής συμβατότητας του 2016 και όλους τους άλλους ισχύοντες κανονισμούς του Ηνωμένου Βασιλείου. Η πλήρης δήλωση συμμόρφωσης διατίθεται στη διεύθυνση: [www.Bose.com/compliance](http://www.Bose.com/compliance)

Η Bose Corporation δια του παρόντος δηλώνει ότι αυτό το προϊόν συμμορφώνεται με τις βασικές απαιτήσεις σύμφωνα με τους Κανονισμούς Ραδιοεξοπλισμού 2017 και όλους τους άλλους ισχύοντες κανονισμούς του Ηνωμένου Βασιλείου. Η πλήρης δήλωση συμμόρφωσης διατίθεται στη διεύθυνση: [www.Bose.com/compliance](http://www.Bose.com/compliance)

## Σημαντικές οδηγίες ασφαλείας

1. Διαβάστε αυτές τις οδηγίες.
2. Κρατήστε αυτές τις οδηγίες.
3. Λάβετε υπόψη όλες τις προειδοποιήσεις.
4. Ακολουθήστε όλες τις οδηγίες.
5. Μην χρησιμοποιείτε αυτήν τη συσκευή κοντά σε νερό.
6. Καθαρίστε μόνο με ένα στεγνό πανί.
7. Μην εμποδίζετε τυχόν ανοίγματα εξαερισμού. Εγκαταστήστε σύμφωνα με τις οδηγίες του κατασκευαστή.
8. Μην εγκαθιστάτε κοντά σε πηγές θερμότητας, όπως καλοριφέρ, θερμαντικά σώματα, σόμπες ή άλλες συσκευές (συμπεριλαμβανομένων ενισχυτές) που παράγουν θερμότητα.
9. Προστατέψτε το καλώδιο τροφοδοσίας από το περπάτημα ή το τσίμπημα, ιδιαίτερα στα βύσματα, τα δοχεία ευκολίας και το σημείο όπου εξέρχονται από τη συσκευή.
10. Χρησιμοποιείτε μόνο εξαρτήματα/εξαρτήματα που καθορίζονται από τον κατασκευαστή.
11. Αποσυνδέστε αυτήν τη συσκευή κατά τη διάρκεια καταιγίδων με κεραυνούς ή όταν δεν χρησιμοποιείται για μεγάλες χρονικές περιόδους.
12. Παραπέμφτε όλες τις εργασίες συντήρησης σε εξειδικευμένο προσωπικό. Η συντήρηση απαιτείται όταν η συσκευή έχει υποστεί ζημιά με οποιονδήποτε τρόπο, όπως το καλώδιο τροφοδοσίας ή το βύσμα έχει υποστεί ζημιά, έχει χυθεί υγρό ή έχουν πέσει αντικείμενα στο συσκευή, η συσκευή έχει εκτεθεί σε βροχή ή υγρασία, δεν λειτουργεί κανονικά ή έχει πέσει.

## ΠΡΟΕΙΔΟΠΟΙΗΣΕΙΣ/ΠΡΟΕΙΔΟΠΟΙΗΣΕΙΣ



Αυτό το σύμβολο στο προϊόν σημαίνει ότι υπάρχει μη μονωμένη, επικίνδυνη τάση εντός του περιβλήματος του προϊόντος που μπορεί να παρουσιάσει κίνδυνο ηλεκτροπληξίας.



Αυτό το σύμβολο στο προϊόν σημαίνει ότι υπάρχουν σημαντικές οδηγίες λειτουργίας και συντήρησης σε αυτόν τον οδηγό.



Αυτό το προϊόν περιέχει επιφάνεια από σκληρυμένο γυαλί. Να είστε προσεκτικοί για να αποφύγετε τις επιπτώσεις. Σε περίπτωση θραύσης, να είστε προσεκτικοί στο χειρισμό σπασμένων γυαλιών.



Αυτό το προϊόν περιέχει μαγνητικό υλικό. Συμβουλευτείτε το γιατρό σας σχετικά με το αν αυτό μπορεί να επηρεάσει την εμφυτεύσιμη ιατρική συσκευή σας.

- Για να μειώσετε τον κίνδυνο πυρκαγιάς ή ηλεκτροπληξίας, ΜΗΝ εκθέτετε αυτό το προϊόν σε βροχή, υγρά ή υγρασία.
- ΜΗΝ εκθέτετε αυτό το προϊόν σε στάσιμο ή πιπίλισμα και μην τοποθετείτε αντικείμενα γεμάτα με υγρά, όπως βάζα, πάνω ή κοντά στο προϊόν.
- Κρατήστε το προϊόν μακριά από πηγές φωτιάς και θερμότητας. ΜΗΝ τοποθετείτε γυμνές πηγές φλόγας, όπως αναμμένα κεριά, πάνω ή κοντά στο προϊόν.
- ΜΗΝ κάνετε μη εξουσιοδοτημένες αλλαγές σε αυτό το προϊόν.
- ΜΗΝ χρησιμοποιείτε μετατροπέα ισχύος με αυτό το προϊόν.
- ΜΗΝ το χρησιμοποιείτε σε οχήματα ή σκάφη.
- Το καλώδιο ηχείου και τα καλώδια διασύνδεσης που περιλαμβάνονται σε αυτό το σύστημα δεν έχουν εγκριθεί για επιτοίχια εγκατάσταση. Ελέγξτε τους τοπικούς οικοδομικούς κώδικες για τον σωστό τύπο καλωδίου και καλωδίου που απαιτείται για την επιτοίχια εγκατάσταση.
- Όταν το ρευματολήπτη ή ένας ζεύκτης συσκευής χρησιμοποιείται ως διάταξη αποσύνδεσης, η διάταξη αποσύνδεσης πρέπει να παραμένει εύκολα λειτουργική.



Ασφαλής χρήση μόνο για περιοχές κάτω των 2000m  
Χρησιμοποιήστε το μόνο σε υψόμετρο μικρότερο των 2000 μέτρων.

- Λόγω των απαιτήσεων εξαερισμού, η Bose δεν συνιστά την τοποθέτηση του προϊόντος σε περιορισμένο χώρο, όπως σε κοιλότητα τοίχου ή σε κλειστό ντουλάπι.
- Η ετικέτα του προϊόντος βρίσκεται στο κάτω μέρος του προϊόντος.

**ΣΗΜΕΙΩΣΗ:** Αυτός ο εξοπλισμός έχει δοκιμαστεί και έχει βρεθεί ότι συμμορφώνεται με τα όρια για μια ψηφιακή συσκευή Κλάσης Β, σύμφωνα με το Μέρος 15 των Κανόνων FCC. Αυτά τα όρια έχουν σχεδιαστεί για να παρέχουν εύλογη προστασία από επιβλαβείς παρεμβολές σε οικιακή εγκατάσταση. Αυτός ο εξοπλισμός παράγει, χρησιμοποιεί και μπορεί να εκπέμψει ενέργεια ραδιοσυχνότητας και, εάν δεν εγκατασταθεί και χρησιμοποιηθεί σύμφωνα με τις οδηγίες, μπορεί να προκαλέσει επιβλαβείς παρεμβολές στις ραδιοεπικοινωνίες. Ωστόσο, δεν υπάρχει καμία εγγύηση ότι δεν θα προκύψουν παρεμβολές σε μια συγκεκριμένη εγκατάσταση. Εάν αυτός ο εξοπλισμός προκαλεί επιβλαβείς παρεμβολές στη λήψη ραδιοφώνου ή τηλεόρασης, οι οποίες μπορούν να προσδιοριστούν απενεργοποιώντας και ενεργοποιώντας τον εξοπλισμό, ο χρήστης ενθαρρύνεται να προσπαθήσει να διορθώσει τις παρεμβολές με ένα ή περισσότερα από τα ακόλουθα μέτρα:

- Αλλάξτε τον προσανατολισμό ή τη θέση της κεραίας λήψης.
- Αυξήστε τον διαχωρισμό μεταξύ του εξοπλισμού και του δέκτη.
- Συνδέστε τον εξοπλισμό σε μια πρίζα σε κύκλωμα διαφορετικό από αυτό στο οποίο είναι συνδεδεμένος ο δέκτης.
- Συμβουλευτείτε τον αντιπρόσωπο ή έναν έμπειρο τεχνικό ραδιοφώνου/τηλεόρασης για βοήθεια.

Αλλαγές ή τροποποιήσεις που δεν έχουν εγκριθεί ρητά από την Bose Corporation θα μπορούσαν να ακυρώσουν την εξουσία του χρήστη να χειρίζεται αυτόν τον εξοπλισμό.

Αυτή η συσκευή συμμορφώνεται με το μέρος 15 των κανόνων FCC και με τα απαλλασσόμενα από άδεια πρότυπα RSS της ISED Canada. Λειτουργία

υπόκειται στις ακόλουθες δύο προϋποθέσεις: (1) Αυτή η συσκευή δεν μπορεί να προκαλέσει επιβλαβείς παρεμβολές και (2) αυτή η συσκευή πρέπει να δέχεται τυχόν παρεμβολές που λαμβάνονται, συμπεριλαμβανομένων παρεμβολών που μπορεί να προκαλέσουν ανεπιθύμητη λειτουργία.

Αυτή η συσκευή συμμορφώνεται με τα όρια έκθεσης σε ακτινοβολία FCC και ISED Canada που ορίζονται για τον γενικό πληθυσμό.

Αυτός ο εξοπλισμός πρέπει να εγκατασταθεί και να λειτουργεί με ελάχιστη απόσταση 20 cm μεταξύ του ψυγείου και του σώματός σας.

Αυτός ο πομπός δεν πρέπει να συστεγάζεται ή να λειτουργεί σε συνδυασμό με οποιαδήποτε άλλη κεραία ή πομπό.

Αυτή η συσκευή για λειτουργία στα 5150 - 5250 MHz προορίζεται μόνο για εσωτερική χρήση για τη μείωση της πιθανότητας επιβλαβών παρεμβολών σε συν-καναλικά δορυφορικά συστήματα κινητής τηλεφωνίας.

Κατηγορία δέκτη = 2

### **CAN ICES-3 (B) / NMB-3 (B)**

#### **Για την Ευρώπη:**

Ζώνες συχνότητας λειτουργίας 2400 έως 2483,5 MHz, 5150 έως 5350 MHz και 5470 έως 5725 MHz.

Μέγιστη ισχύς μετάδοσης μικρότερη από 20 dBm EIRP.

Ζώνη συχνότητας λειτουργίας 5725 έως 5850 MHz.

Μέγιστη ισχύς μετάδοσης μικρότερη από 14 dBm (25mW) EIRP.

Η μέγιστη ισχύς μετάδοσης είναι κάτω από τα κανονιστικά όρια, έτσι ώστε ο έλεγχος SAR να μην είναι απαραίτητος και να εξαιρείται σύμφωνα με τους ισχύοντες κανονισμούς.

Αυτή η συσκευή περιορίζεται σε χρήση σε εσωτερικούς χώρους όταν λειτουργεί στην περιοχή συχνότητας 5150 έως 5350 MHz σε όλα τα κράτη μέλη της ΕΕ που αναφέρονται στον πίνακα.



ΕΙΜΑ I	DK	ΔΗΛ.	Ηνωμένο Βασίλειο(NI)	FR	CY	ΣΚ	HU	ΣΕ	NA
BG	ΔΕ	ΡΤ	ΕΛ	ΥΕ	LV	LT	ΜΤ	.PL	
CZ	ΕΕ	ΦΙ	ΕΣ	ΑΥΤΟ	ΡΩ	LU	NL	ΣΙ	

Αυτό το σύμβολο σημαίνει ότι το προϊόν δεν πρέπει να απορρίπτεται ως οικιακό απόβλητο και πρέπει να παραδίδεται σε κατάλληλη εγκατάσταση συλλογής για ανακύκλωση. Η σωστή διάθεση και ανακύκλωση συμβάλλει στην προστασία των φυσικών πόρων, της ανθρώπινης υγείας και του περιβάλλοντος. Για περισσότερες πληροφορίες σχετικά με την απόρριψη και την ανακύκλωση αυτού του προϊόντος, επικοινωνήστε με τον δήμο της περιοχής σας, την υπηρεσία απόρριψης ή το κατάστημα από το οποίο αγοράσατε αυτό το προϊόν.



## Κανονισμός διαχείρισης για συσκευές ραδιοσυχνοτήτων χαμηλής ισχύος

### Άρθρο XII

Σύμφωνα με τον «Κανονισμό Διαχείρισης Συσκευών Ραδιοσυχνοτήτων Χαμηλής Ισχύος» χωρίς άδεια που χορηγείται από το NCC, οποιαδήποτε εταιρεία, επιχείρηση ή χρήστης δεν επιτρέπεται να αλλάξει συχνότητα, να βελτιώσει την ισχύ εκπομπής ή να τροποποιήσει το αρχικό χαρακτηριστικό καθώς και την απόδοση σε εγκεκριμένες συσκευές ραδιοσυχνοτήτων χαμηλής ισχύος.

### Άρθρο XIV

Οι συσκευές ραδιοσυχνοτήτων χαμηλής ισχύος δεν επηρεάζουν την ασφάλεια των αεροσκαφών ούτε παρεμποδίζουν τις νόμιμες επικοινωνίες. Εάν βρεθεί, ο χρήστης θα σταματήσει αμέσως τη λειτουργία του έως ότου δεν επιτευχθεί παρεμβολή. Ως εν λόγω νόμιμες επικοινωνίες νοούνται οι ραδιοεπικοινωνίες που λειτουργούν σύμφωνα με τον νόμο περί τηλεπικοινωνιών.

Οι συσκευές ραδιοσυχνοτήτων χαμηλής ισχύος πρέπει να είναι ευάλωτες σε παρεμβολές νόμιμων επικοινωνιών ή ακτινοβολούμενων διατάξεων ραδιοκυμάτων ISM.

## Πίνακας κατάστασης ισχύος προϊόντος

Το προϊόν, σύμφωνα με την οδηγία 2009/125/EK για τις απαιτήσεις οικολογικού σχεδιασμού όσον αφορά τα συνδεδεμένα με την ενέργεια προϊόντα και τους κανονισμούς του 2020 για τον οικολογικό σχεδιασμό όσον αφορά τα συνδεδεμένα με την ενέργεια προϊόντα και πληροφορίες για την ενέργεια (τροποποίηση) (έξοδος από την ΕΕ), συμμορφώνεται με τους ακόλουθους κανόνες ή έγγραφα: Κανονισμός (ΕΚ) αριθ. 1275/2008, όπως τροποποιήθηκε από τον κανονισμό (ΕΕ) αριθ. 801/2013.

Απαιτούμενες πληροφορίες κατάστασης ισχύος	Λειτουργίες τροφοδοσίας	
	Εφεδρικός	Δικτυωμένη αναμονή
Κατανάλωση ισχύος σε καθορισμένη λειτουργία ισχύος, στα 230V/50Hz εισαγωγή	$\leq 0,5 \text{ W}$	Ασύρματο < Bose 2,0 W _
Χρόνος μετά τον οποίο ο εξοπλισμός τίθεται αυτόματα σε λειτουργία	< 2 ώρες	_ < 20 λεπτά
Κατανάλωση ενέργειας σε δικτυωμένη κατάσταση αναμονής εάν όλα τα ενσύρματα δίκτυα οι θύρες είναι συνδεδεμένες και όλες οι θύρες ασύρματου δικτύου είναι ενεργοποιημένες, στην είσοδο 230V/50Hz	/ u	_ < 2,0 W
Διαδικασίες απενεργοποίησης/ενεργοποίησης θυρών δικτύου. Απενεργοποίηση Όλα τα δίκτυα θα ενεργοποιήσουν τη λειτουργία αναμονής.	Σύμφωνα με το παράρτημα II 3 στοιχείο α) του κανονισμού 801/2013 («παρτίδα 26») του 1275/2008), την απαίτηση τροπολογία απενεργοποίησης Μια ασύρματη θύρα "δεν ισχύει για προϊόντα που βασίζονται σε <small>Ευρωπαϊκό κέντρο δοκιμών και έρευνας για προηγμένα προϊόντα</small> και διαθέτουν Δεν υπάρχει ενσύρματη σύνδεση δικτύου."	

## Κίνα Πίνακας περιορισμού επικίνδυνων ουσιών

Ονομασίες και περιεχόμενο τοξικών ή επικίνδυνων ουσιών ή στοιχείων						
Όνομα εξαρτήματος	Τοξικές ή επικίνδυνες ουσίες και στοιχεία					
	Μόλυβδος (Pb)	Υδράργυρος (Hg)	Κάδμιο (Cd)	Εξασθενές [CR(VI)]	Πολυβρωμιωμένο Διφαινύλιο (PBB)	Πολυβρωμιωμένο διφαινυλαιθέρας (PBDE)
PCBs	X	O	o	0	H	H
Μεταλλικά μέρη	X	H	H	H	H	H
Πλαστικά μέρη	H	H	H	H	H	H
Ηχεία	X	H	H	H	H	H
Καλώδια	X	H	o	0	H	0
<p>Ο παρών πίνακας καταρτίζεται σύμφωνα με τις διατάξεις του SJ/T 11364.</p> <p>O: Υποδεικνύει ότι αυτή η τοξική ή επικίνδυνη ουσία που περιέχεται σε όλα τα ομοιογενή υλικά για αυτό το μέρος είναι κάτω από την οριακή απαίτηση του GB/T 26572.</p> <p>X: Υποδεικνύει ότι αυτή η τοξική ή επικίνδυνη ουσία που περιέχεται σε τουλάχιστον ένα από τα ομοιογενή υλικά που χρησιμοποιούνται για αυτό το μέρος υπερβαίνει την οριακή απαίτηση του GB/T 26572.</p>						

## Ταϊβάν Πίνακας περιορισμού επικίνδυνων ουσιών

Όνομα εξοπλισμού: Μονάδα μπάσων, Ονομασία τύπου: 420132						
Ουσίες που υπόκεινται σε περιορισμό και τα χημικά σύμβολά τους						
Μονάδα	Μόλυβδος (Pb)	Υδράργυρος (Hg)	Κάδμιο (Cd)	Εξασθενές χρώμιο (Cr+6)	Πολυβρωιωμένο διφαινύλαιο (PBB)	Πολυβρωιωμένο διφαινυλαιθέρες (PBDE)
PCBs	-	o	o	o	o	o
Μεταλλικά μέρη	-	o	o	o	o	o
Πλαστικά μέρη	o	o	o	o	o	o
Ηχεία	-	o	o	o	o	o
Καλώδια	-	o	o	o	o	o

**Σημείωση 1:** Το "ο" υποδηλώνει ότι η εκατοστιαία περιεκτικότητα της ουσίας που υπόκειται σε περιορισμό δεν υπερβαίνει το ποσοστό της τιμής αναφοράς της παρουσίας.

**Σημείωση 2:** Το "-" υποδηλώνει ότι η ουσία που υπόκειται σε περιορισμό αντιστοιχεί στην εξαίρεση.

**Ημερομηνία κατασκευής:** Το όγδοο ψηφίο στον αύξοντα αριθμό υποδεικνύει το έτος κατασκευής. Το "1" είναι το 2011 ή το 2021.

**Κίνα Εισαγωγέας:** Bose Electronics (Σαγκάη) Company Limited, Μέρος Γ, Εργοστάσιο 9, No. 353 North Riyang Road, Κίνα (Σαγκάη) Πιλοτική ζώνη ελεύθερων συναλλαγών

**Εισαγωγέας EE:** Bose Products B.V., Gorslaan 60, 1441 RG Purmerend, Ολλανδία

**Ταϊβάν Εισαγωγέας:** Bose Taiwan Branch, 9F-A1, No. 10, Section 3, Minsheng East Road, Taipei City 104, Taiwan

Αριθμός τηλεφώνου: +886-2-2514 7676

**Μεξικό Εισαγωγέας:** Bose de México, S. de R.L. de C.V., Paseo de las Palmas 405-204, Lomas de Chapultepec, 11000 México, D.F. Αριθμός τηλεφώνου: +5255 (5202) 3545

**Εισαγωγέας Ηνωμένου Βασιλείου:** Bose Limited, Bose House, Quayside Chatham Maritime, Chatham, Kent, ME4 4QZ, Ηνωμένο Βασίλειο

**Εκτίμηση εισόδου:** 100-240V 50/60 Hz, 180W

Το αναγνωριστικό CMIIT βρίσκεται στο κάτω μέρος της μονάδας μπάσων.

### Συμπληρώστε και διατηρήστε για τα αρχεία σας

Οι σειριακοί αριθμοί και οι αριθμοί μοντέλου βρίσκονται στο κάτω μέρος της μονάδας μπάσων.

Αύξων αριθμός: \_\_\_\_\_

Αριθμός μοντέλου: \_\_\_\_\_

Κρατήστε την απόδειξή σας με τον οδηγό ιδιοκτήτη σας. Τώρα είναι μια καλή στιγμή για να δηλώσετε το προϊόν Bose. Μπορείτε εύκολα να το κάνετε αυτό πηγαίνοντας στο [global.Bose.com/register](http://global.Bose.com/register)



### Πληροφορίες ασφαλείας



Αυτό το προϊόν έχει τη δυνατότητα λήψης αυτόματων ενημερώσεων ασφαλείας από την Bose. Για να λαμβάνετε αυτόματες ενημερώσεις ασφαλείας, πρέπει να ολοκληρώσετε τη διαδικασία ρύθμισης του προϊόντος στην εφαρμογή Bose Music και να συνδέσετε το προϊόν στο Internet.

**Εάν δεν ολοκληρώσετε τη διαδικασία εγκατάστασης, θα είστε υπεύθυνοι για την εγκατάσταση ενημερώσεων ασφαλείας που διαθέτει η Bose.**

Η επωνυμία Apple και το λογότυπο Apple είναι εμπορικά σήματα της Apple Inc., κατατεθέντα στις ΗΠΑ και σε άλλες χώρες. Το App Store είναι σήμα υπηρεσίας της Apple Inc.

*Το λεκτικό σήμα και τα λογότυπα Bluetooth είναι σήματα κατατεθέντα που ανήκουν στην Bluetooth SIG, Inc. και οποιαδήποτε χρήση τέτοιων σημάτων από την Bose Corporation γίνεται κατόπιν άδειας.®*

Οι επωνυμίες Google και Google Play είναι εμπορικά σήματα της Google LLC.

Acoustimass, ADAPTiQ, Bose, Bose Bass Module, Bose Music, το λογότυπο Bose Music, Bose Smart Soundbar,

Οι ονομασίες Bose TV Speaker, Lifestyle, SoundTouch, the wireless note design και UNIFY είναι σήματα κατατεθέντα της Bose Corporation στις Η.Π.Α. και σε άλλες χώρες.

Έδρα Bose Corporation: 1-877-230-5639

©2021 Bose Corporation. Κανένα μέρος αυτού του έργου δεν μπορεί να αναπαραχθεί, να τροποποιηθεί, να διανεμηθεί ή να χρησιμοποιηθεί με άλλο τρόπο χωρίς προηγούμενη γραπτή άδεια.

## ΤΙ ΠΕΡΙΕΧΕΙ ΤΟ ΚΟΥΤΙ

Περιεχόμενα.....	10
------------------	----

## ΤΟΠΟΘΈΤΗΣΗ ΜΟΝΑΔΑΣ ΜΠΆΣΩΝ

Συστάσεις.....	11
Τοποθέτηση δεύτερης μονάδας μπάσων.....	12

## ΔΎΝΑΜΗ

Συνδέστε τη μονάδα μπάσων στην τροφοδοσία .....	13
---	----

## ΣΎΝΔΕΣΗ ΣΕ ΓΡΑΜΜΉ ΉΧΟΥ Ή ΗΧΕΪΟ

Επιλέξτε τη μέθοδο σύνδεσής σας.....	14
Συνδεθείτε χρησιμοποιώντας την εφαρμογή μουσικής Bose .....	15
Είστε νέος χρήστης της εφαρμογής Bose Music;.....	15
Σύνδεση με χρήση του τηλεχειριστηρίου SoundTouch 300.....	16
Έλεγχος για ήχο.....	16
Σύνδεση με χρήση καλωδίου ήχου .....	17
Συνδέστε μια δεύτερη μονάδα μπάσων (προαιρετικά).....	19
Συμβατές μονάδες μπάσων .....	19
Συνδεθείτε σε ένα Bose Smart Soundbar ή SoundTouch 300 soundbar..	19
Συνδεθείτε σε ένα σύστημα οικιακής ψυχαγωγίας Lifestyle 650/600 .....	19

## ΚΑΤΑΣΤΑΣΗ ΜΟΝΑΔΑΣ ΧΑΜΗΛΟΣ

Λυχνία κατάστασης .....	20
-------------------------	----

## ΦΡΟΝΤΙΔΑ ΚΑΙ ΣΥΝΤΗΡΗΣΗ

Καθαρίστε τη μονάδα μπάσων.....	21
Ανταλλακτικά και αξεσουάρ.....	21
Περιορισμένη εγγύηση .....	21

## **ΑΝΤΙΜΕΤΩΠΙΣΗ ΠΡΟΒΛΗΜΑΤΩΝ**

Δοκιμάστε πρώτα αυτές τις λύσεις ..... 22

Άλλες λύσεις ..... 22

## **ΑΝΑΦΟΡΑ**

Πρόσβαση στον οδηγό κατόχου της γραμμής ήχου ή του ηχείου ..... 24

## ΠΕΡΙΕΧΟΜΕΝΑ

Επιβεβαιώστε ότι περιλαμβάνονται τα ακόλουθα μέρη:

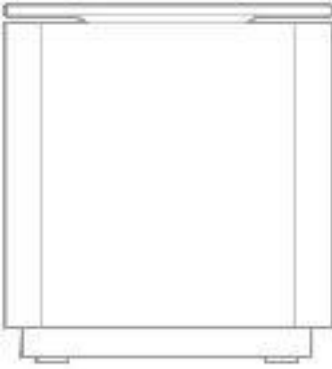

Μονάδα μπάσων Bose 700

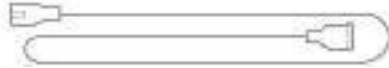

Καλώδιο τροφοδοσίας\*

\*Μπορεί να αποσταλεί με πολλά καλώδια τροφοδοσίας.  
Χρησιμοποιήστε το καλώδιο τροφοδοσίας για την περιοχή σας.

**ΣΗΜΕΙΩΣΗ:** Εάν κάποιο μέρος του προϊόντος έχει υποστεί ζημιά ή εάν το γυαλί στη μονάδα μπάσων είναι σπασμένο, ΜΗΝ το χρησιμοποιήσετε. Επικοινωνήστε με τον εξουσιοδοτημένο αντιπρόσωπο της Bose ή την εξυπηρέτηση πελατών της Bose.

Επισκεφθείτε: [worldwide.Bose.com/Support](http://worldwide.Bose.com/Support)

## ΣΥΣΤΑΣΕΙΣ

Για βέλτιστη απόδοση, ακολουθήστε αυτές τις συστάσεις κατά την τοποθέτηση της μονάδας μπάσων:

**ΜΗΝ** τοποθετείτε αντικείμενα πάνω από τη μονάδα μπάσων.

Για να αποφύγετε ασύρματες παρεμβολές, κρατήστε άλλο ασύρματο εξοπλισμό 1 – 3 πόδια (0,3 – 0,9 m) μακριά από τη μονάδα μπάσων. Τοποθετήστε τη μονάδα μπάσων έξω και μακριά από μεταλλικά ερμάρια, άλλα εξαρτήματα ήχου/βίντεο και άμεσες πηγές θερμότητας.

Τοποθετήστε τη μονάδα μπάσων σε σταθερή και επίπεδη επιφάνεια. Οι κραδασμοί μπορούν να προκαλέσουν κίνηση της μονάδας μπάσων, ιδιαίτερα σε λείες επιφάνειες όπως μάρμαρο, γυαλί ή πολύ γυαλισμένο ξύλο.

Τοποθετήστε τη μονάδα μπάσων στον ίδιο τοίχο με την τηλεόρασή σας ή κατά μήκος οποιουδήποτε άλλου τοίχου στο μπροστινό τρίτο του δωματίου.

Διατηρήστε την μπροστινή πλευρά της μονάδας μπάσων (την πλευρά απέναντι από το βύσμα POWER) τουλάχιστον 3 ίντσες (7,6 cm) από οποιαδήποτε άλλη επιφάνεια. Το μπλοκάρισμα της θύρας στο κάτω μέρος αυτής της πλευράς μπορεί να επηρεάσει την ακουστική απόδοση.

Για περισσότερα μπάσα, τοποθετήστε τη μονάδα μπάσων πιο κοντά στους τοίχους και τις γωνίες. Για λιγότερα μπάσα, τοποθετήστε τη μονάδα μπάσων πιο μακριά από τοίχους και γωνίες.

Βεβαιωθείτε ότι υπάρχει πρίζα AC (δίκτυο) κοντά.

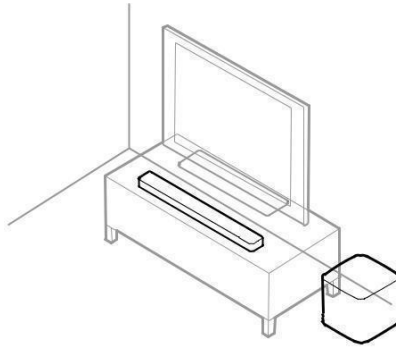

**ΠΡΟΣΟΧΗ:** ΜΗΝ τοποθετείτε τη μονάδα μπάσων στο επάνω μέρος ή στις πλευρές της όταν τη χρησιμοποιείτε.

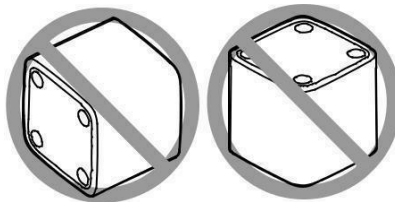

## **Τοποθέτηση δεύτερης μονάδας μπάσων**

Δοκιμάστε να τοποθετήσετε κάθε μονάδα μπάσων σε πολλές τοποθεσίες για να δείτε τι ακούγεται καλύτερα για την περιοχή ακρόασης. Αφού τοποθετήσετε μια μονάδα σε μια νέα θέση, εκτελέστε βαθμονόμηση ήχου ADAPTiQ χρησιμοποιώντας τις οδηγίες στον οδηγό κατόχου της γραμμής ήχου (βλ. σελίδα 24). Για περισσότερα μπάσα, τοποθετήστε τις μονάδες πιο κοντά η μία στην άλλη ή πιο κοντά στους τοίχους και τις γωνίες.

## ΣΥΝΔΕΣΤΕ ΤΗ ΜΟΝΑΔΑ ΜΠΑΣΩΝ ΣΤΗΝ ΤΡΟΦΟΔΟΣΙΑ

1. Συνδέστε το καλώδιο τροφοδοσίας στην υποδοχή b της μονάδας μπάσων.

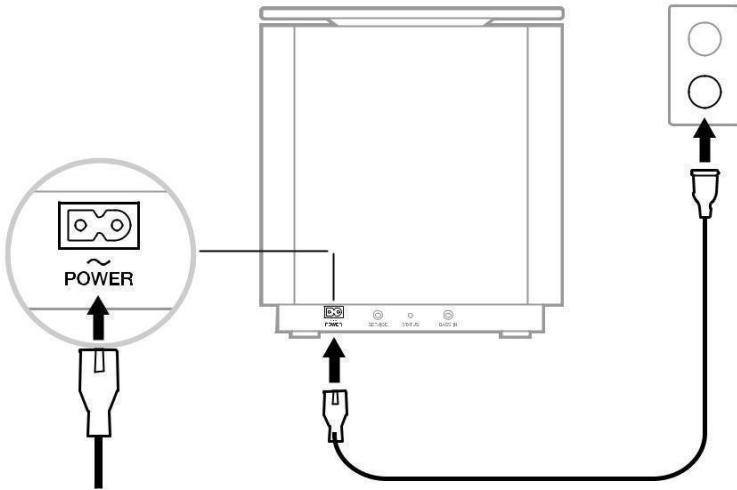

2. Συνδέστε το άλλο άκρο του καλωδίου τροφοδοσίας σε μια πρίζα εναλλασσόμενου ρεύματος.

## ΕΠΙΛΕΞΤΕ ΤΗ ΜΕΘΟΔΟ ΣΥΝΔΕΣΗΣ

Ο τρόπος σύνδεσης της μονάδας μπάσων εξαρτάται από τη γραμμή ήχου ή το ηχείο σας. Επιλέξτε τη μέθοδο σύνδεσής σας από τον παρακάτω πίνακα.

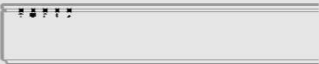
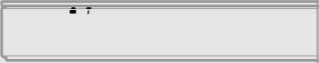
SOUNDBAR Ή ΗΧΕΙΟ	ΜΕΘΟΔΟΣ ΣΥΝΔΕΣΗΣ
<p><b>Bose Smart Soundbar</b> (γραμμή ήχου με δυνατότητα φωνής)</p> 	<p>Συνδεθείτε χρησιμοποιώντας την εφαρμογή Bose Music (βλ. σελίδα 15).</p> <p><b>ΣΗΜΕΙΩΣΗ:</b> Εάν δεν μπορείτε να αποκτήσετε πρόσβαση ή αντιμετωπίζετε προβλήματα σύνδεσης</p>
	<p>χρησιμοποιώντας την εφαρμογή Bose Music, ανατρέξτε στην ενότητα "Αντιμετώπιση προβλημάτων" στη σελίδα 22.</p>
<p><b>SoundTouch 300 μπάρα ήχου</b></p> 	<p>Συνδεθείτε χρησιμοποιώντας το τηλεχειριστήριο της γραμμής ήχου (βλ. σελ. 16).</p>
<p><b>Ηχείο τηλεόρασης Bose</b> (ή εναλλακτική ενσύρματη ρύθμιση για μπάρες ήχου)</p>	<p>Σύνδεση με χρήση καλωδίου ήχου (δεν παρέχεται) (βλ. σελ. 17).</p>



## ΣΥΝΔΕΘΕΪΤΕ ΧΡΗΣΙΜΟΠΟΙΩΝΤΑΣ ΤΗΝ ΕΦΑΡΜΟΓΗ BOSE MUSIC

1. Στην εφαρμογή Bose Music, επιλέξτε τη γραμμή ήχου σας.
2. μεταβείτε στο ρυθμίσεις μενού για να προσθέσετε τη μονάδα μπάσων.

### Είστε νέος χρήστης της εφαρμογής Bose Music;

1. Στην κινητή συσκευή σας, κατεβάστε την εφαρμογή Bose Music.



2. Ακολουθήστε τις οδηγίες της εφαρμογής.

## ΣΥΝΔΕΣΗ ΜΕ ΧΡΗΣΗ ΤΟΥ ΤΗΛΕΧΕΙΡΙΣΤΗΡΙΟΥ SOUNDTOUCH 300

1. Στο τηλεχειριστήριο SoundTouch 300, πατήστε το κουμπί SoundTouch e.
2. Πατήστε παρατεταμένα το k μέχρι η λυχνία συνδεσιμότητας l στη γραμμή ήχου να αναβοσβήνει με λευκό χρώμα.

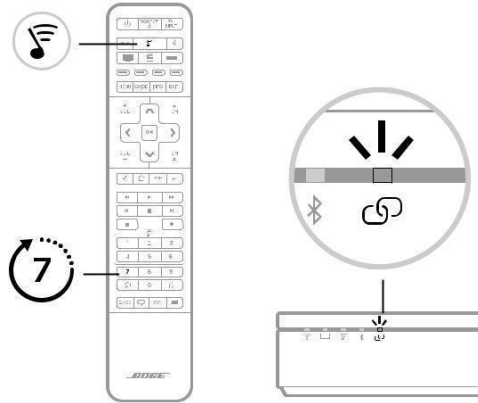

Μόλις συνδεθείτε, ακούτε έναν ήχο. Το φως στο πίσω μέρος της μονάδας μπάσων και το l στη γραμμή ήχου ανάβουν λευκά.

**ΣΗΜΕΙΩΣΕΙΣ:** Η σύνδεση μπορεί να διαρκέσει αρκετά λεπτά.

Εάν η μονάδα μπάσων δεν συνδέεται στη γραμμή ήχου, ανατρέξτε στην ενότητα "Αντιμετώπιση προβλημάτων" στη σελίδα 22.

### Έλεγχος για ήχο

**ΣΗΜΕΙΩΣΗ:** Για να αποφύγετε την ακρόαση παραμορφωμένου ήχου, απενεργοποιήστε τα ηχεία της τηλεόρασής σας. Ανατρέξτε στον οδηγό κατόχου της τηλεόρασής σας για περισσότερες πληροφορίες.

1. Ενεργοποιήστε την τηλεόρασή σας.
2. Εάν χρησιμοποιείτε καλωδιακό/δορυφορικό αποκωδικοποιητή ή άλλη δευτερεύουσα πηγή:
  - a. Ενεργοποιήστε αυτήν την πηγή.
  - b. Εάν αυτή η πηγή είναι συνδεδεμένη στην τηλεόρασή σας, επιλέξτε την κατάλληλη είσοδο τηλεόρασης.
3. Ενεργοποιήστε τη γραμμή ήχου.

Ακούτε ήχο που προέρχεται από τη μονάδα μπάσων.

**ΣΗΜΕΙΩΣΗ:** Εάν δεν ακούτε ήχο από τη μονάδα μπάσων, ανατρέξτε στην ενότητα "Αντιμετώπιση προβλημάτων" στη σελίδα 22.

## ΣΥΝΔΕΣΗ ΜΕ ΧΡΗΣΗ ΚΑΛΩΔΪΟΥ ΉΧΟΥ

Μπορείτε να συνδέσετε τη μονάδα στη γραμμή ήχου ή το ηχείο χρησιμοποιώντας ένα καλώδιο ήχου 3,5 mm (δεν παρέχεται).

Αν δεν έχετε καλώδιο ήχου 3,5 mm (συνήθως χρησιμοποιείται για ακουστικά και κινητές συσκευές), επισκεφτείτε το [Bose.com/BM700](http://Bose.com/BM700) για να αγοράσετε ένα

Καλώδιο 15 ποδιών (4,5 m). Μπορείτε επίσης να αγοράσετε αυτό το μέρος στο τοπικό κατάστημα ηλεκτρονικών ειδών.

1. Συνδέστε το ένα άκρο ενός καλωδίου ήχου 3,5 mm στην υποδοχή x της μονάδας μπάσων.

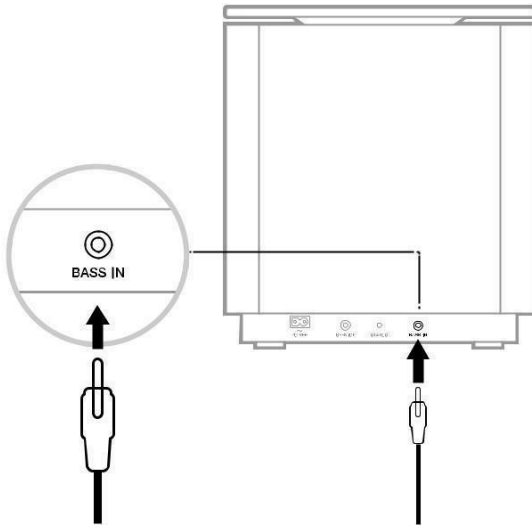

2. Συνδέστε το άλλο άκρο του καλωδίου στην υποδοχή h ή στο πίσω μέρος της γραμμής ήχου ή του ηχείου.

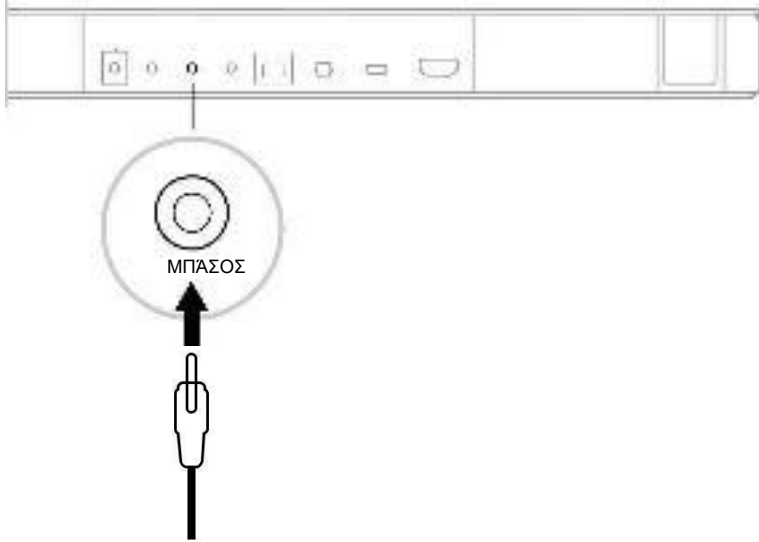

**ΣΗΜΕΙΩΣΕΙΣ:**

**Bose Smart Soundbar:** Βεβαιωθείτε ότι έχετε συνδέσει το καλώδιο στην υποδοχή h και όχι στην υποδοχή C.

**Ηχείο τηλεόρασης Bose:** Βεβαιωθείτε ότι έχετε συνδέσει το καλώδιο στην υποδοχή h και όχι στο B συνδετήρα.

**SoundTouch 300 soundbar:** Συνδέστε το καλώδιο στην υποδοχή p.

3. Ελέγξτε για ήχο (βλ. σελίδα 16).

## ΣΥΝΔΕΣΤΕ ΜΙΑ ΔΕΥΤΕΡΗ ΜΟΝΑΔΑ ΜΠΑΣΩΝ (ΠΡΟΑΙΡΕΤΙΚΑ)

Η σύνδεση μιας δεύτερης μονάδας μπάσων μπορεί να παράγει πιο συνεπή ή ισχυρά μπάσα σε όλη την περιοχή ακρόασης.

### ΣΗΜΕΙΩΣΕΙΣ:

Για περισσότερες πληροφορίες σχετικά με την τοποθέτηση μιας δεύτερης μονάδας μπάσων, ανατρέξτε στη σελίδα 12.

Εάν η τρέχουσα μονάδα μπάσων είναι συνδεδεμένη στη γραμμή ήχου ή στο σύστημά σας με καλώδιο ήχου 3,5 mm (βλ. σελίδα 17), δεν μπορείτε να συνδέσετε μια δεύτερη μονάδα μπάσων.

### Συμβατές μονάδες μπάσων

Μπορείτε να συνδέσετε μια μονάδα μπάσων Bose Bass Module 700 ή μια μονάδα μπάσων Acoustimass 300 ως δεύτερη μονάδα μπάσων.

### Σύνδεση σε Bose Smart Soundbar ή SoundTouch 300 soundbar

Επιλέξτε τη μέθοδο σύνδεσης που είναι κατάλληλη για τη γραμμή ήχου σας (βλ. σελίδα 14).

### Συνδεθείτε σε ένα σύστημα οικιακής ψυχαγωγίας Lifestyle 650/600

1. Στο τηλεχειριστήριο Lifestyle 650/600, πιάστε το πλήκτρο SETUP.
2. Από το μενού UNIFY, επιλέξτε **Διαχείριση ηχείων** και, στη συνέχεια, επιλέξτε **Ρύθμιση δεύτερης μονάδας μπάσων**.
3. Ακολουθήστε τις οδηγίες στην οθόνη για να συνδέσετε τη δεύτερη μονάδα μπάσων.

## ΦΩΤΕΙΝΉ ΈΝΔΕΙΞΗ ΚΑΤΑΣΤΑΣΗΣ

Η λυχνία στο πίσω μέρος της μονάδας δείχνει την κατάσταση του συστήματος.

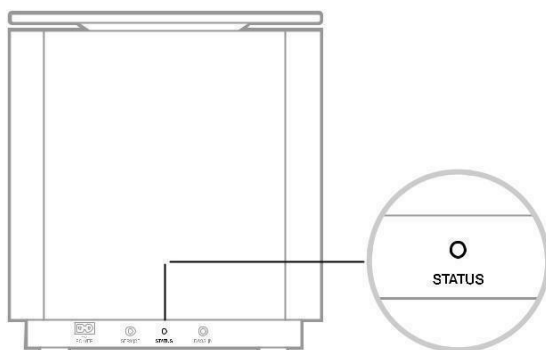

### ΕΛΑΦΡΙΑ ΔΡΑΣΤΗΡΙΟΤΗΤΑ

### ΚΑΤΑΣΤΑΣΗ ΣΥΣΤΗΜΑΤΟΣ

<b>Συμπαγές λευκό</b>	Συνδεδεμένο στη γραμμή ήχου ή το ηχείο
<b>Αναβοσβήνει λευκό</b>	Λήψη ενημέρωσης λογισμικού
<b>Μασίφ κεχριμπάρι</b>	Αναμονή δικτύου (ασύρματη σύνδεση)
<b>Αναβοσβήνει κεχριμπαρένιο</b>	Έτοιμο για σύνδεση στη γραμμή ήχου ή το ηχείο
<b>Από</b>	Λειτουργία εξοικονόμησης ενέργειας (ενσύρματη σύνδεση)
<b>Αναβοσβήνει κόκκινο</b>	Σφάλμα - επικοινωνήστε με την εξυπηρέτηση πελατών της Bose

## ΚΑΘΑΡΙΣΤΕ ΤΗ ΜΟΝΑΔΑ ΜΠΑΣΩΝ

Καθαρίστε το εξωτερικό της μονάδας μπάσων με ένα μαλακό, στεγνό πανί.

### ΠΡΟΕΙΔΟΠΟΙΕΙ:

ΜΗΝ αφήνετε υγρά να χυθούν στη μονάδα μπάσων ή σε οποιαδήποτε ανοίγματα.

ΜΗΝ χρησιμοποιείτε σπρέι κοντά στη μονάδα μπάσων.

ΜΗΝ χρησιμοποιείτε διαλύτες, χημικά ή διαλύματα καθαρισμού που περιέχουν αλκοόλη, αμμωνία ή λειαντικά.

ΜΗΝ αφήνετε αντικείμενα να πέφτουν σε ανοίγματα.

## ΑΝΤΑΛΛΑΚΤΙΚΑ ΚΑΙ ΑΞΕΣΟΥΑΡ

Μπορείτε να παραγγείλετε ανταλλακτικά και αξεσουάρ μέσω της

εξυπηρέτησης πελατών της Bose. Επισκεφθείτε: [worldwide.Bose.com/Support](http://worldwide.Bose.com/Support)

## ΠΕΡΙΟΡΙΣΜΕΝΗ ΕΓΓΥΗΣΗ

Η μονάδα μπάσων σας καλύπτεται από περιορισμένη εγγύηση.

Επισκεφθείτε την ιστοσελίδα μας στο [global.Bose.com/warranty](http://global.Bose.com/warranty) για λεπτομέρειες σχετικά με την περιορισμένη εγγύηση.

Για να δηλώσετε το προϊόν σας, επισκεφθείτε [global.Bose.com/register](http://global.Bose.com/register) για οδηγίες.

Η αποτυχία εγγραφής δεν θα επηρεάσει τα δικαιώματα περιορισμένης εγγύησης.



## ΔΟΚΙΜΑΣΤΕ ΠΡΩΤΑ ΑΥΤΕΣ ΤΙΣ ΛΥΣΕΙΣ

Εάν αντιμετωπίζετε προβλήματα με τη μονάδα μπάσων:

Αποσυνδέστε τα καλώδια τροφοδοσίας για τη μονάδα μπάσων και τη γραμμή ήχου ή το ηχείο, περιμένετε 30 δευτερόλεπτα και συνδέστε τα σταθερά σε μια πρίζα εναλλασσόμενου ρεύματος.

Ασφαλίστε όλα τα καλώδια.

Ελέγξτε την κατάσταση της μονάδας μπάσων (βλ. σελίδα 20).

Μετακινήστε τη μονάδα μπάσων και τη γραμμή ήχου ή το ηχείο μακριά από πιθανές παρεμβολές (ασύρματοι δρομολογητές, ασύρματα τηλέφωνα, τηλεοράσεις, φούρνοι μικροκυμάτων κ.λπ.).

Μετακινήστε τη μονάδα μπάσων εντός του συνιστώμενου εύρους του ασύρματου δρομολογητή σας ή κινητή συσκευή για σωστή λειτουργία.

Τοποθετήστε τη μονάδα μπάσων σύμφωνα με τις οδηγίες τοποθέτησης (βλ. σελίδα 11).

## ΑΛΛΕΣ ΛΥΣΕΙΣ

Εάν δεν μπορούσατε να επιλύσετε το πρόβλημά σας, ανατρέξτε στον παρακάτω πίνακα για να προσδιορίσετε τα συμπτώματα και τις λύσεις σε συνηθισμένα προβλήματα. Εάν δεν μπορείτε να επιλύσετε το πρόβλημά σας, επικοινωνήστε με την εξυπηρέτηση πελατών της Bose.

Επισκεφθείτε: [worldwide.Bose.com/contact](http://worldwide.Bose.com/contact)

### ΣΥΜΠΤΩΜΑ ΛΥΣΗ

**Εφαρμογή Bose Music** Βεβαιωθείτε ότι η κινητή συσκευή σας είναι συμβατή με την εφαρμογή Bose Music και ότι **δεν λειτουργεί και πληροί** τις ελάχιστες απαιτήσεις συστήματος. Για περισσότερες πληροφορίες, ανατρέξτε στο **κινητή συσκευή** App Store στην κινητή συσκευή σας.

**Η μονάδα μπάσων δεν συνδέεται ασύρματα στη γραμμή ήχου**

Επιβεβαιώστε ότι η λυχνία κατάστασης αναβοσβήνει με πορτοκαλί χρώμα, υποδεικνύοντας ότι η μονάδα μπάσων είναι έτοιμη για σύνδεση (βλ. σελίδα 20).

Επαναλάβετε τη διαδικασία σύνδεσης (σελίδα 14).

Αποσυνδέστε τα καλώδια τροφοδοσίας για τη μονάδα μπάσων και τη γραμμή ήχου, περιμένετε 30 δευτερόλεπτα και συνδέστε τα σταθερά σε μια ζωντανή πρίζα AC.

Συνδέστε τη μονάδα μπάσων στη γραμμή ήχου χρησιμοποιώντας ένα καλώδιο ήχου 3,5 mm (βλ. σελίδα 17).

**ΣΗΜΕΙΩΣΗ:** Εάν δεν έχετε καλώδιο ήχου 3,5 mm (χρησιμοποιείται συνήθως για ακουστικά και κινητές συσκευές), επισκεφθείτε [Bose.com/BM700](http://Bose.com/BM700) για να αγοράσετε ένα καλώδιο 4,5 m (15 ft.). Μπορείτε επίσης να αγοράσετε αυτό το μέρος στο τοπικό σας κατάστημα ηλεκτρονικών ειδών.

## ΣΥΜΠΤΩΜΑ

## ΛΥΣΗ

## Διακοπτόμενος ή καθόλου ήχος

Καταργήστε τη σίγαση του συστήματος.

Αυξήστε την ένταση.

Επιβεβαιώστε ότι η γραμμή ήχου ή το ηχείο αναπαράγει ήχο. Εάν όχι, ανατρέξτε στον οδηγό κατόχου της γραμμής ήχου ή του ηχείου σας για την αντιμετώπιση προβλημάτων (βλ. σελίδα 24).

Δοκιμάστε διαφορετικές πηγές (εάν υπάρχουν).

Βεβαιωθείτε ότι αναπαράγετε ήχο με συχνότητες μπάσων, όπως μουσική ή ταινίες.

Για ασύρματες συνδέσεις:

Επιβεβαιώστε ότι η λυχνία κατάστασης συστήματος ανάβει συμπαγές λευκό, υποδεικνύοντας ότι η μονάδα μπάσων είναι συνδεδεμένη στη γραμμή ήχου (βλ. σελίδα 20).

Επαναλάβετε τη διαδικασία σύνδεσης (βλ. σελίδα 14).

Τοποθετήστε τη μονάδα μπάσων σύμφωνα με τις οδηγίες τοποθέτησης (βλ. σελίδα 11).

## Κακός ή παραμορφωμένος ήχος από τη μονάδα μπάσων

Δοκιμάστε διαφορετικές πηγές (εάν υπάρχουν).

Τοποθετήστε τη μονάδα μπάσων σύμφωνα με τις οδηγίες τοποθέτησης (βλ. σελίδα 11).

Αφαιρέστε όλες τις προστατευτικές μεμβράνες από τη μονάδα μπάσων.

Εάν η μονάδα μπάσων είναι συνδεδεμένη σε μπάρα ήχου Bose Smart Soundbar ή SoundTouch 300, εκτελέστε βαθμονόμηση ήχου ADAPTiQ. Για περισσότερες πληροφορίες, ανατρέξτε στον οδηγό κατόχου της γραμμής ήχου (βλ. σελίδα 24).

**ΣΗΜΕΙΩΣΕΙΣ:**

Αυτή η λύση δεν ισχύει για το Bose Smart Soundbar 300.

Εάν δεν έχετε πλέον τα ακουστικά ADAPTiQ (παρέχονται με τη γραμμή ήχου σας), επικοινωνήστε με την εξυπηρέτηση πελατών της Bose για αντικατάσταση.

Εάν η μονάδα μπάσων είναι συνδεδεμένη σε ηχείο τηλεόρασης Bose ή Bose Smart Soundbar 300, βεβαιωθείτε ότι το καλώδιο ήχου 3,5 mm (δεν παρέχεται) είναι συνδεδεμένο στην υποδοχή h στο πίσω μέρος του ηχείου ή της γραμμής ήχου και όχι στην υποδοχή B ή C.

Ρυθμίστε τα μπάσα. Για οδηγίες, ανατρέξτε στον οδηγό κατόχου της γραμμής ήχου ή του ηχείου σας (βλ. σελίδα 24).

Εάν η μονάδα μπάσων είναι συνδεδεμένη σε μπάρα ήχου Bose Smart Soundbar ή SoundTouch 300, εκτελέστε βαθμονόμηση ήχου ADAPTiQ. Για περισσότερες πληροφορίες, ανατρέξτε στον οδηγό κατόχου της γραμμής ήχου (βλ. σελίδα 23).

**ΣΗΜΕΙΩΣΕΙΣ:**

Αυτή η λύση δεν ισχύει για το Bose Smart Soundbar 300.

## Τα μπάσα είναι πολύ βαριά ή χαμηλά

Εάν δεν  
έχετε  
πλέον τα  
ακουστικά  
ADAPTIC  
(παρέχοντ  
αι με τη

γραμμή ήχου σας), επικοινωνήστε με την εξυπηρέτηση πελατών  
της Bose για αντικατάσταση.

Τοποθετήστε τη μονάδα μπάσων σύμφωνα με τις οδηγίες  
τοποθέτησης (βλ. σελίδα 11).

---

## ΑΝΑΦΟΡΑ

### ΠΡΟΣΒΑΣΗ ΣΤΟ SOUNDBAR Ή ΣΤΟΝ ΟΔΗΓΟ ΚΑΤΟΧΟΥ ΗΧΕΪΟΥ

Για οδηγίες και αντιμετώπιση προβλημάτων ειδικά για τη γραμμή ήχου ή  
το ηχείο σας, ανατρέξτε στον οδηγό κατόχου της γραμμής ήχου ή του  
ηχείου. Επισκέπτομαι:

**Έξυπνη γραμμή ήχου Bose:** [worldwide.Bose.com/Support](http://worldwide.Bose.com/Support)

**Ηχείο τηλεόρασης Bose:** [worldwide.Bose.com/Support/TVS](http://worldwide.Bose.com/Support/TVS)

**SoundTouch 300 soundbar:** [global.Bose.com/Support/ST300](http://global.Bose.com/Support/ST300)

**ΕΠΙΣΗΜΟΣ ΔΙΑΝΟΜΕΑΣ**

**AUDIOGROUP®**

**AUDIO GROUP GREECE B.V.**



+30 210 6721200



info@aggbv.gr



Λεωφόρος Μεσογείων 321, Χαλάνδρι, 152 31, Αθήνα, Ελλάδα



[www.audiogroup.com.gr](http://www.audiogroup.com.gr)



772090-0020

