

**TV SPEAKER**

## Διαβάστε και τηρήστε όλες τις οδηγίες ασφαλείας, προστασίας και χρήσης.

**CE**

Η Bose Corporation δια του παρόντος δηλώνει ότι αυτό το προϊόν συμμορφώνεται με τις βασικές απαιτήσεις και άλλες σχετικές διατάξεις της οδηγίας 2014/53/EE και όλες τις άλλες ισχύουσες απαιτήσεις της οδηγίας της ΕΕ. Η πλήρης δήλωση συμμόρφωσης διατίθεται στη διεύθυνση: [www.Bose.com/compliance](http://www.Bose.com/compliance)

**UK**

Αυτό το προϊόν συμμορφώνεται με όλους τους ισχύοντες κανονισμούς ηλεκτρομαγνητικής συμβατότητας 2016 και όλους τους άλλους

**CA**

τους ισχύοντες κανονισμούς του Ηνωμένου Βασιλείου. Η πλήρης δήλωση συμμόρφωσης διατίθεται στη διεύθυνση: [www.Bose.com/compliance](http://www.Bose.com/compliance)

Η Bose Corporation δια του παρόντος δηλώνει ότι αυτό το προϊόν συμμορφώνεται με τις βασικές απαιτήσεις σύμφωνα με τους Κανονισμούς Ραδιοεξοπλισμού 2017 και όλους τους άλλους ισχύοντες κανονισμούς του Ηνωμένου Βασιλείου. Η πλήρης δήλωση συμμόρφωσης διατίθεται στη διεύθυνση: [www.Bose.com/compliance](http://www.Bose.com/compliance)

## Σημαντικές οδηγίες ασφαλείας

1. Διαβάστε αυτές τις οδηγίες.
2. Κρατήστε αυτές τις οδηγίες.
3. Λάβετε υπόψη όλες τις προειδοποιήσεις.
4. Ακολουθήστε όλες τις οδηγίες.
5. Μην χρησιμοποιείτε αυτήν τη συσκευή κοντά σε νερό.
6. Καθαρίστε μόνο με ένα στεγνό πανί.
7. Μην εμποδίζετε τυχόν ανοίγματα εξαερισμού. Εγκαταστήστε σύμφωνα με τις οδηγίες του κατασκευαστή.
8. Μην εγκαθιστάτε κοντά σε πηγές θερμότητας, όπως καλοριφέρ, θερμαντικά σώματα, σόμπες ή άλλες συσκευές (συμπεριλαμβανομένων ενισχυτές) που παράγουν θερμότητα.
9. Χρησιμοποιείτε μόνο εξαρτήματα/εξαρτήματα που καθορίζονται από τον κατασκευαστή.
10.  Χρησιμοποιείται μόνο με το καλάθι, τη βάση, το τρίποδο, το βραχίονα ή το τραπέζι που καθορίζεται από τον κατασκευαστή ή πωλείται με το **συσκευή**. Όταν χρησιμοποιείται καλάθι, να είστε προσεκτικοί όταν μετακινείτε το συνδυασμό καλάθι / συσκευής για να αποφύγετε τραυματισμό από ανατροπή.
11. Αποσυνδέστε αυτήν τη συσκευή κατά τη διάρκεια καταιγίδων με κεραυνούς ή όταν δεν χρησιμοποιείται για μεγάλες χρονικές περιόδους.
12. Παραπέμψτε όλες τις εργασίες συντήρησης σε εξειδικευμένο προσωπικό. Η συντήρηση απαιτείται όταν η συσκευή έχει υποστεί ζημιά με οποιοδήποτε τρόπο, όπως το καλώδιο τροφοδοσίας ή το βύσμα έχει υποστεί ζημιά, έχει χυθεί υγρό ή έχουν πέσει αντικείμενα στο συσκευή, η συσκευή έχει εκτεθεί σε βροχή ή υγρασία, δεν λειτουργεί κανονικά ή έχει πέσει.



## ΠΡΟΕΙΔΟΠΟΙΗΣΕΙΣ/ΠΡΟΕΙΔΟΠΟΙΗΣΕΙΣ



Αυτό το σύμβολο στο προϊόν σημαίνει ότι υπάρχει μη μονωμένη, επικίνδυνη τάση εντός του περιβλήματος του προϊόντος που μπορεί να παρουσιάσει κίνδυνο ηλεκτροπληξίας.



Αυτό το σύμβολο στο προϊόν σημαίνει ότι υπάρχουν σημαντικές οδηγίες λειτουργίας και συντήρησης σε αυτόν τον οδηγό.



Μην καταπίνετε μπαταρία, κίνδυνος χημικού εγκαύματος. Το τηλεχειριστήριο που παρέχεται με αυτό το προϊόν περιέχει μια μπαταρία νοήσματος / κουμπιού. Εάν καταποθεί η μπαταρία νοήσματος / κουμπιού, μπορεί να προκαλέσει σοβαρά εσωτερικά εγκαύματα σε μόλις 2 ώρες και μπορεί να οδηγήσει σε θάνατο. Κρατήστε τις καιούργιες και χρησιμοποιημένες μπαταρίες μακριά από παιδιά. Εάν η θήκη μπαταριών δεν κλείνει καλά, σταματήστε να χρησιμοποιείτε το τηλεχειριστήριο και κρατήστε το μακριά από παιδιά. Εάν νομίζετε ότι οι μπαταρίες μπορεί να έχουν καταποθεί ή τοποθετηθεί μέσα σε οποιοδήποτε μέρος του σώματος, ζητήστε άμεση ιατρική βοήθεια. Για να αποφύγετε τον κίνδυνο έκρηξης, πυρκαγιάς ή χημικού εγκαύματος, να είστε προσεκτικοί κατά την αντικατάσταση της μπαταρίας και να την αντικαταστήσετε μόνο με εγκεκριμένη από οργανισμό (π.χ. UL) μπαταρία λιθίου CR2032 ή DL2032 3 volt. Απορρίψτε σωστά και έγκαιρα τις χρησιμοποιημένες μπαταρίες. Μην επαναφορτίσετε, αποσυρμολογείτε, θερμαίνετε πάνω από 100 ° C (212 ° F) και μην αποτεφρώνετε.

Περιέχει μικρά μέρη που μπορεί να αποτελούν κίνδυνο πνιγμού. Δεν είναι κατάλληλο για παιδιά κάτω των 3 ετών.



Αυτό το προϊόν περιέχει μαγνητικό υλικό. Συμβουλευτείτε το γιατρό σας σχετικά με το αν αυτό μπορεί να επηρεάσει την εμφυτεύσιμη ιατρική συσκευή σας.

- Για να μειώσετε τον κίνδυνο πυρκαγιάς ή ηλεκτροπληξίας, ΜΗΝ εκθέτετε αυτό το προϊόν σε βροχή, υγρά ή υγρασία.
- ΜΗΝ εκθέτετε αυτό το προϊόν σε στάξιμο ή πιπίλισμα και μην τοποθετείτε αντικείμενα γεμάτα με υγρά, όπως βάζα, πάνω ή κοντά στο προϊόν.
- Κρατήστε το προϊόν μακριά από πηγές φωτιάς και θερμότητας. ΜΗΝ τοποθετείτε γυμνές πηγές φλόγας, όπως αναμμένα κεριά, πάνω ή κοντά στο προϊόν.
- ΜΗΝ κάνετε μη εξουσιοδοτημένες αλλαγές σε αυτό το προϊόν.
- ΜΗΝ χρησιμοποιείτε μετατροπέα ισχύος με αυτό το προϊόν.
- Το καλώδιο ηχείου και τα καλώδια διασύνδεσης που περιλαμβάνονται σε αυτό το σύστημα δεν έχουν εγκριθεί για επιτοίχια εγκατάσταση. Ελέγξτε τους τοπικούς οικοδομικούς κώδικες για τον σωστό τύπο καλωδίου και καλωδίου που απαιτείται για την επιτοίχια εγκατάσταση.
- Όταν το ρευματολήπτη ή ένας ζεύκτης συσκευής χρησιμοποιείται ως διάταξη αποσύνδεσης, η διάταξη αποσύνδεσης πρέπει να παραμένει εύκολα λειτουργική.



Ασφαλής χρήση μόνο για περιοχές κάτω των 2000m  
Χρησιμοποιήστε το μόνο σε υψόμετρο μικρότερο των 2000 μέτρων.

- Χρησιμοποιήστε μόνο το ακόλουθο υλικό για να τοποθετήσετε αυτό το προϊόν: Bose Soundbar Wall Bracket.
- Μην τοποθετείτε σε επιφάνειες που δεν είναι ανθεκτικές ή που κρύβουν κινδύνους πίσω τους, όπως ηλεκτρικές καλωδιώσεις ή υδραυλικές εγκαταστάσεις. Εάν δεν είστε βέβαιοι για την εγκατάσταση του βραχίονα, επικοινωνήστε με έναν εξειδικευμένο επαγγελματία εγκαταστάτη. Βεβαιωθείτε ότι ο βραχίονας έχει εγκατασταθεί σύμφωνα με τους τοπικούς οικοδομικούς κώδικες.
- Λόγω των απαιτήσεων εξαερισμού, η Bose δεν συνιστά την τοποθέτηση του προϊόντος σε περιορισμένο χώρο, όπως σε κοιλότητα τείχους ή σε κλειστό ντουλάπι.
- Η ετικέτα του προϊόντος βρίσκεται στο πίσω μέρος του ηχείου.



**ΣΗΜΕΙΩΣΗ:** Αυτός ο εξοπλισμός έχει δοκιμαστεί και έχει βρεθεί ότι συμμορφώνεται με τα όρια για μια ψηφιακή συσκευή Κλάσης Β, σύμφωνα με το Μέρος 15 των Κανόνων FCC. Αυτά τα όρια έχουν σχεδιαστεί για να παρέχουν εύλογη προστασία από επιβλαβείς παρεμβολές σε οικιακή εγκατάσταση. Αυτός ο εξοπλισμός παράγει, χρησιμοποιεί και μπορεί να εκπέμψει ενέργεια ραδιοσυχνότητας και, εάν δεν εγκατασταθεί και χρησιμοποιηθεί σύμφωνα με τις οδηγίες, μπορεί να προκαλέσει επιβλαβείς παρεμβολές στις ραδιοεπικοινωνίες. Ωστόσο, δεν υπάρχει καμία εγγύηση ότι δεν θα προκύψουν παρεμβολές σε μια συγκεκριμένη εγκατάσταση. Εάν αυτός ο εξοπλισμός προκαλεί επιβλαβείς παρεμβολές στη λήψη ραδιοφώνου ή τηλεόρασης, οι οποίες μπορούν να προσδιοριστούν απενεργοποιώντας και ενεργοποιώντας τον εξοπλισμό, ο χρήστης ενθαρρύνεται να προσπαθήσει να διορθώσει τις παρεμβολές με ένα ή περισσότερα από τα ακόλουθα μέτρα:

- Αλλάξτε τον προσανατολισμό ή τη θέση της κεραίας λήψης.
- Αυξήστε τον διαχωρισμό μεταξύ του εξοπλισμού και του δέκτη.
- Συνδέστε τον εξοπλισμό σε μια πρίζα σε κύκλωμα διαφορετικό από αυτό στο οποίο είναι συνδεδεμένος ο δέκτης.
- Συμβουλευτείτε τον αντιπρόσωπο ή έναν έμπειρο τεχνικό ραδιοφώνου/τηλεόρασης για βοήθεια.

Αλλαγές ή τροποποιήσεις που δεν έχουν εγκριθεί ρητά από την Bose Corporation θα μπορούσαν να ακυρώσουν την εξουσία του χρήστη να χειρίζεται αυτόν τον εξοπλισμό.

Αυτή η συσκευή συμμορφώνεται με το μέρος 15 των κανόνων FCC και με τα απαλλασσόμενα από άδεια πρότυπα RSS της ISED Canada. Λειτουργία

υπόκειται στις ακόλουθες δύο προϋποθέσεις: (1) Αυτή η συσκευή δεν μπορεί να προκαλέσει επιβλαβείς παρεμβολές και (2) αυτή η συσκευή πρέπει να δέχεται τυχόν παρεμβολές που λαμβάνονται, συμπεριλαμβανομένων παρεμβολών που μπορεί να προκαλέσουν ανεπιθύμητη λειτουργία.

Αυτή η συσκευή συμμορφώνεται με τα όρια έκθεσης σε ακτινοβολία FCC και ISED Canada που ορίζονται για τον γενικό πληθυσμό.

Αυτός ο εξοπλισμός πρέπει να εγκατασταθεί και να λειτουργεί με ελάχιστη απόσταση 20 cm μεταξύ του ψυγείου και του σώματός σας.

Αυτός ο πομπός δεν πρέπει να συσχετίζεται ή να λειτουργεί σε συνδυασμό με οποιαδήποτε άλλη κεραία ή πομπό.

### **CAN ICES-3 (B) / NMB-3 (B)**

#### **Για την Ευρώπη:**

Ζώνη συχνοτήτων λειτουργίας 2400 έως 2483,5 MHz.

Μέγιστη ισχύς μετάδοσης μικρότερη από 20 dBm EIRP.

Η μέγιστη ισχύς μετάδοσης είναι κάτω από τα κανονιστικά όρια, έτσι ώστε ο έλεγχος SAR να μην είναι απαραίτητος και να εξαιρείται σύμφωνα με τους ισχύοντες κανονισμούς.

Αυτό το σύμβολο σημαίνει ότι το προϊόν δεν πρέπει να απορρίπτεται ως οικιακό απόβλητο και πρέπει να παραδίδεται σε κατάλληλη εγκατάσταση συλλογής για ανακύκλωση. Η σωστή διάθεση και ανακύκλωση συμβάλλει στην προστασία των φυσικών πόρων, της ανθρώπινης υγείας και του περιβάλλοντος. Για περισσότερες πληροφορίες σχετικά με την απόρριψη και την ανακύκλωση αυτού του προϊόντος, επικοινωνήστε με τον δήμο της περιοχής σας, την υπηρεσία απόρριψης ή το κατάστημα από το οποίο αγοράσατε αυτό το προϊόν.



## **Κανονισμός διαχείρισης για συσκευές ραδιοσυχνότητας χαμηλής ισχύος** **Άρθρο XII**

Σύμφωνα με τον «Κανονισμό Διαχείρισης Συσκευών Ραδιοσυχνότητας Χαμηλής Ισχύος» χωρίς άδεια που χορηγείται από το NCC, οποιαδήποτε εταιρεία, επιχείρηση ή χρήστης δεν επιτρέπεται να αλλάξει συχνότητα, να βελτιώσει την ισχύ εκπομπής ή να τροποποιήσει το αρχικό χαρακτηριστικό καθώς και την απόδοση σε εγκεκριμένες συσκευές ραδιοσυχνότητας χαμηλής ισχύος.

### **Άρθρο XIV**

Οι συσκευές ραδιοσυχνότητας χαμηλής ισχύος δεν επηρεάζουν την ασφάλεια των αεροσκαφών ούτε παρεμποδίζουν τις νόμιμες επικοινωνίες. Εάν βρεθεί, ο χρήστης θα σταματήσει αμέσως τη λειτουργία του έως ότου δεν επιτευχθεί παρεμβολή. Ως εν λόγω νόμιμες επικοινωνίες νοούνται οι ραδιοεπικοινωνίες που λειτουργούν σύμφωνα με τον νόμο περί τηλεπικοινωνιών.

Οι συσκευές ραδιοσυχνότητας χαμηλής ισχύος πρέπει να είναι ευάλωτες σε παρεμβολές νόμιμων επικοινωνιών ή ακτινοβολούμενων διατάξεων ραδιοκυμάτων ISM.



**Απορρίψτε σωστά τις χρησιμοποιημένες μπαταρίες, σύμφωνα με τους τοπικούς κανονισμούς. Μην αποτεφρώνετε.**

### Πίνακας κατάστασης ισχύος προϊόντος

Το προϊόν, σύμφωνα με την οδηγία 2009/125/EK για τις απαιτήσεις οικολογικού σχεδιασμού όσον αφορά τα συνδεδεμένα με την ενέργεια προϊόντα και τους κανονισμούς του 2020 για τον οικολογικό σχεδιασμό όσον αφορά τα συνδεδεμένα με την ενέργεια προϊόντα και πληροφορίες για την ενέργεια (τροποποίηση) (έξοδος από την ΕΕ), συμμορφώνεται με τους ακόλουθους κανόνες ή έγγραφα: Κανονισμός (ΕΚ) αριθ. 1275/2008, όπως τροποποιήθηκε από τον κανονισμό (ΕΕ) αριθ. 801/2013.

Απαιτούμενες πληροφορίες κατάστασης ισχύος	Λειτουργίες τροφοδοσίας	
	Εφεδρικός	Δικτυωμένη αναμονή
Κατανάλωση ισχύος σε καθορισμένη κατάσταση ισχύος, σε Είσοδος 230V/50Hz Χρόνος μετά τον οποίο ο εξοπλισμός είναι αυτόματα Μετάβαση σε λειτουργία Κατανάλωση ενέργειας σε δικτυωμένη κατάσταση αναμονής, εάν όλα ενσύρματα Οι θύρες δικτύου είναι συνδεδεμένες και όλο το σύστημα δίκτυο οι θύρες είναι ενεργοποιημένες, στην είσοδο 230V/50Hz	< 0,5 W  < 2,5 ώρες  / u	Bluetooth® < 2,0 W  2 20 λεπτά  < 2,0 W
Διαδικασίες απενεργοποίησης/ενεργοποίησης θυρών δικτύου. Η απενεργοποίηση όλων των δικτύων θα ενεργοποιήσει τη λειτουργία αναμονής.	<b>Bluetooth:</b> Απενεργοποιήστε εκκαθαρίζοντας τη λίστα σύζευξης πατώντας και κρατώντας πατημένο το <i>κουμπί Bluetooth</i> για 10 δευτερόλεπτα. Ενεργοποίηση μέσω σύζευξης με ένα <i>Πηγή Bluetooth</i> .	

### Κίνα Πίνακας περιορισμού επικίνδυνων ουσιών

Όνομασίες και περιεχόμενο τοξικών ή επικίνδυνων ουσιών ή στοιχείων						
Όνομα εξαρτήματος	Τοξικές ή επικίνδυνες ουσίες και στοιχεία					
	Μόλυβδος (Pb)	Υδράργυρος (Hg)	Κάδμιο (Cd)	Εξασθενές [CR(VI)]	Πολυβρωμιωμένο Διφαινύλιο (PBBS)	Πολυβρωμιωμένο διφαινυλαιθέρας (PBDE)
PCBs	X	O	o	O	H	H
Μεταλλικά μέρη	X	H	H	H	H	H
Πλαστικά μέρη	H	H	H	H	H	H
Ηχεία	X	H	H	H	H	H
Καλώδια	X	H	o	O	O	O
Ο παρών πίνακας καταρτίζεται σύμφωνα με τις διατάξεις του SJ/T 11364. O: Υποδεικνύει ότι αυτή η τοξική ή επικίνδυνη ουσία που περιέχεται σε όλα τα ομοιογενή υλικά για αυτό το μέρος είναι κάτω από την οριακή απαίτηση του GB/T 26572. X: Υποδεικνύει ότι αυτή η τοξική ή επικίνδυνη ουσία που περιέχεται σε τουλάχιστον ένα από τα ομοιογενή υλικά που χρησιμοποιούνται για αυτό το μέρος υπερβαίνει την οριακή απαίτηση του GB/T 26572.						

### Ταϊβάν Πίνακας περιορισμού επικίνδυνων ουσιών

Όνομα εξοπλισμού: Τροφοδοτούμενο ηχείο, Ονομασία τύπου: 431974						
Μονάδα	Ουσίες που υπόκεινται σε περιορισμό και τα χημικά σύμβολά τους					
	Μόλυβδος (Pb)	Υδράργυρος (Hg)	Κάδμιο (Cd)	Εξασθενές χρώμιο (Cr+6)	Πολυβρωμιωμένο διφαινύλιο (PBB)	Πολυβρωμιωμένο διφαινυλαιθέρας (PBDE)
PCBs	-	o	o	o	o	o



Μεταλλικά μέρη	-	ο	ο	ο	ο	ο
Πλαστικά μέρη	ο	ο	ο	ο	ο	ο
Ηχεία	-	ο	ο	ο	ο	ο
Καλώδια	-	ο	ο	ο	ο	ο

**Σημείωση 1:** Το "ο" υποδηλώνει ότι η εκατοστιαία περιεκτικότητα της ουσίας που υπόκειται σε περιορισμό δεν υπερβαίνει το ποσοστό της τιμής αναφοράς της παρουσίας.

**Σημείωση 2:** Το "-" υποδηλώνει ότι η ουσία που υπόκειται σε περιορισμό αντιστοιχεί στην εξαίρεση.

**Ημερομηνία κατασκευής:** Το όγδοο ψηφίο στον αύξοντα αριθμό υποδεικνύει το έτος κατασκευής. Το "1" είναι το 2011 ή το 2021.

**Κίνα Εισαγωγέας:** Bose Electronics (Σαγκάη) Company Limited, Επίπεδο 6, Πύργος D, No. 2337 Gudai Rd. Minhong District, Σαγκάη 201100

**Εισαγωγέας ΕΕ:** Bose Products B.V., Gorslaan 60, 1441 RG Purmerend, Ολλανδία

**Ταϊβάν Εισαγωγέας:** Bose Taiwan Branch, 9F-A1, No. 10, Section 3, Minsheng East Road, Taipei City 104, Taiwan

**Αριθμός τηλεφώνου:** +886-2-2514 7676

**Μεξικό Εισαγωγέας:** Bose de México, S. de R.L. de C.V., Paseo de las Palmas 405-204, Lomas de Chapultepec, 11000 México, D.F. Αριθμός τηλεφώνου: +5255 (5202) 3545

**Εισαγωγέας Ηνωμένου Βασιλείου:** Bose Limited, Bose House, Quayside Chatham Maritime, Chatham, Kent, ME4 4QZ, Ηνωμένο Βασίλειο

**Εκτίμηση εισόδου:** 100-240 V 1 50/60 HZ, 36W

**Αριθμός μοντέλου:** 431974

Το αναγνωριστικό CMIIT βρίσκεται στην ετικέτα του προϊόντος στο πίσω μέρος του ηχείου.

**Καλιφόρνια:** Περιέχει μπαταρία ιόντων λιθίου με υπερχλωρικό υλικό - ενδέχεται να ισχύει ειδικός χειρισμός. Δείτε

[www.dtsc.ca.gov/hazardouswaste/perchlorate](http://www.dtsc.ca.gov/hazardouswaste/perchlorate)

### Συμπληρώστε και διατηρήστε για τα αρχεία σας

Οι σειριακοί αριθμοί και οι αριθμοί μοντέλου βρίσκονται στο πίσω μέρος του ηχείου.

Αύξων αριθμός: \_\_\_\_\_

Αριθμός μοντέλου: \_\_\_\_\_

Κρατήστε την απόδειξή σας με τον οδηγό ιδιοκτήτη σας. Τώρα είναι μια καλή στιγμή για να δηλώσετε το προϊόν Bose. Μπορείτε εύκολα να το κάνετε αυτό πηγαίνοντας στο [global.Bose.com/register](http://global.Bose.com/register)

## Πληροφορίες ασφαλείας



Αυτό το προϊόν περιέχει λογισμικό. Η Bose ενδέχεται να παρέχει ενημερώσεις κατά καιρούς, συμπεριλαμβανομένων εκείνων για την αντιμετώπιση ζητημάτων ασφαλείας που ενδέχεται να επηρεάσουν τη λειτουργικότητα του προϊόντος. Είστε υπεύθυνοι για την εφαρμογή ενημερώσεων για τα προϊόντα που σας ανήκουν και μπορείτε να αποκτήσετε πρόσβαση σε αυτά επικοινωνώντας με την εξυπηρέτηση πελατών της Bose, επισκεφθείτε: [worldwide.Bose.com/contact](http://worldwide.Bose.com/contact)

Το λεκτικό σήμα και τα λογότυπα Bluetooth είναι σήματα κατατεθέντα που ανήκουν στην Bluetooth® SIG, Inc. και οποιαδήποτε χρήση τέτοιων σημάτων από την Bose Corporation γίνεται κατόπιν άδειας.



Κατασκευάζεται με άδεια από την Dolby Laboratories. Οι ονομασίες Dolby, Dolby Audio και το σύμβολο διπλού D είναι εμπορικά σήματα της Dolby Laboratories Licensing Corporation.



Οι όροι HDMI, HDMI High-Definition Multimedia Interface και το λογότυπο HDMI είναι εμπορικά σήματα ή σήματα κατατεθέντα της HDMI Licensing Administrator, Inc.



Οι ονομασίες Roku TV, Roku TV Ready και το λογότυπο Roku TV Ready είναι εμπορικά σήματα της Roku, Inc.

Οι επωνυμίες Bose, Bose Bass Module, Bose Home Speaker, Bose Music, Bose Portable Home Speaker, Bose Soundbar, Bose Soundbar Wall Bracket, Bose TV Speaker και SimpleSync είναι εμπορικά σήματα της Bose Corporation.

Έδρα Bose Corporation: 1-877-230-5639

©2021 Bose Corporation. Κανένα μέρος αυτού του έργου δεν μπορεί να αναπαραχθεί, να τροποποιηθεί, να διανεμηθεί ή να χρησιμοποιηθεί με άλλο τρόπο χωρίς προηγούμενη γραπτή άδεια.



**FreeRTOS πυρήνα v10.0.1**

Πνευματικά δικαιώματα (C) 2017 Amazon.com, Inc. ή οι θυγατρικές της. Με την επιφύλαξη παντός δικαιώματος.

Με το παρόν χορηγείται άδεια, δωρεάν, σε οποιοδήποτε άτομο αποκτά αντίγραφο αυτού του λογισμικού και του σχετικού λογισμικού

αρχεία τεκμηρίωσης (το "Λογισμικό"), να εμπορεύεται το Λογισμικό χωρίς περιορισμούς, συμπεριλαμβανομένων, ενδεικτικά, των δικαιωμάτων χρήσης, αντιγραφής, τροποποίησης, συγχώνευσης, δημοσίευσης, διανομής, υποαδειοδότησης ή/και πώλησης αντιγράφων του Λογισμικού και να επιτρέψει στα άτομα στα οποία παρέχεται το Λογισμικό να το πράξουν, υπό τις ακόλουθες προϋποθέσεις:

Η παραπάνω ειδοποίηση πνευματικών δικαιωμάτων και η παρούσα ειδοποίηση άδειας θα περιλαμβάνονται σε όλα τα αντίγραφα ή σημαντικά τμήματα του Λογισμικού.

ΤΟ ΛΟΓΙΣΜΙΚΟ ΠΑΡΕΧΕΤΑΙ "ΩΣ ΕΧΕΙ", ΧΩΡΙΣ ΕΓΓΥΗΣΗ ΟΠΟΙΟΥΔΗΠΟΤΕ ΕΙΔΟΥΣ, ΡΗΤΗ Ή ΣΙΩΠΗΡΗ, ΣΥΜΠΕΡΙΛΑΜΒΑΝΟΜΕΝΩΝ

ΑΛΛΑ ΔΕΝ ΠΕΡΙΟΡΙΖΟΝΤΑΙ ΣΤΙΣ ΕΓΓΥΗΣΕΙΣ ΕΜΠΟΡΕΥΣΙΜΟΤΗΤΑΣ, ΚΑΤΑΛΛΗΛΟΤΗΤΑΣ ΓΙΑ ΣΥΓΚΕΚΡΙΜΕΝΟ ΣΚΟΠΟ ΚΑΙ

ΜΗ ΠΑΡΑΒΙΑΣΗ. ΣΕ ΚΑΜΙΑ ΠΕΡΙΠΤΩΣΗ ΟΙ ΔΗΜΙΟΥΡΓΟΙ Ή ΟΙ ΚΑΤΟΧΟΙ ΠΝΕΥΜΑΤΙΚΩΝ ΔΙΚΑΙΩΜΑΤΩΝ ΔΕΝ ΦΕΡΟΥΝ ΕΥΘΥΝΗ ΓΙΑ ΟΠΟΙΑΔΗΠΟΤΕ ΑΞΙΩΣΗ,

ΖΗΜΙΕΣ Ή ΑΛΛΗ ΕΥΘΥΝΗ, ΕΙΤΕ ΣΕ ΣΥΜΒΑΤΙΚΗ ΕΝΕΡΓΕΙΑ, ΑΔΙΚΟΠΡΑΞΙΑ Η ΑΛΛΩΣ, ΠΟΥ ΠΡΟΚΥΠΤΕΙ ΑΠΟ, ΑΠΟ ΤΟΥ ΛΟΓΙΣΜΙΚΟΥ Ή ΣΕ ΣΧΕΣΗ ΜΕ ΤΟ ΛΟΓΙΣΜΙΚΟ Ή ΤΗ ΧΡΗΣΗ Η ΑΛΛΕΣ ΣΥΝΑΛΛΑΓΕΣ ΣΤΟ ΛΟΓΙΣΜΙΚΟ.

<http://www.FreeRTOS.org>

<http://aws.amazon.com/freertos>

**Θερμοσυρρίκνωση-0.4.1**

Πνευματικά δικαιώματα (c) 2011-2015 Scott Vokes <vokes.s@gmail.com>

Η άδεια χρήσης, αντιγραφής, τροποποίησης ή/και διανομής αυτού του λογισμικού για οποιονδήποτε σκοπό με ή χωρίς χρέωση χορηγείται δια του παρόντος, υπό την προϋπόθεση ότι η παραπάνω ειδοποίηση πνευματικών δικαιωμάτων και αυτή η ειδοποίηση άδειας εμφανίζονται σε όλα τα αντίγραφα.

ΤΟ ΛΟΓΙΣΜΙΚΟ ΠΑΡΕΧΕΤΑΙ "ΩΣ ΕΧΕΙ" ΚΑΙ Ο ΣΥΓΓΡΑΦΕΑΣ ΑΠΟΠΟΙΕΙΤΑΙ ΟΛΕΣ ΤΙΣ ΕΓΓΥΗΣΕΙΣ ΣΧΕΤΙΚΑ ΜΕ ΑΥΤΟ ΤΟ ΛΟΓΙΣΜΙΚΟ, ΣΥΜΠΕΡΙΛΑΜΒΑΝΟΜΕΝΩΝ ΟΛΩΝ ΤΩΝ ΣΙΩΠΗΡΩΝ ΕΓΓΥΗΣΕΩΝ ΕΜΠΟΡΕΥΣΙΜΟΤΗΤΑΣ ΚΑΙ ΚΑΤΑΛΛΗΛΟΤΗΤΑΣ. ΣΕ ΚΑΜΙΑ ΠΕΡΙΠΤΩΣΗ Ο ΣΥΓΓΡΑΦΕΑΣ ΔΕΝ ΦΕΡΕΙ ΕΥΘΥΝΗ ΓΙΑ ΟΠΟΙΕΣΔΗΠΟΤΕ ΕΙΔΙΚΕΣ, ΑΜΕΣΕΣ, ΕΜΜΕΣΕΣ Ή ΕΠΑΚΟΛΟΥΘΕΣ ΖΗΜΙΕΣ Ή ΟΠΟΙΕΣΔΗΠΟΤΕ ΖΗΜΙΕΣ ΠΟΥ ΠΡΟΚΥΠΤΟΥΝ ΑΠΟ ΑΠΩΛΕΙΑ ΧΡΗΣΗΣ, ΔΕΔΟΜΕΝΩΝ Ή ΚΕΡΔΩΝ, ΕΙΤΕ ΣΕ ΣΥΜΒΑΤΙΚΗ ΕΝΕΡΓΕΙΑ,

ΑΜΕΛΕΙΑ Η ΆΛΛΗ ΑΔΙΚΟΠΡΑΚΤΙΚΗ ΕΝΕΡΓΕΙΑ, ΠΟΥ ΠΡΟΚΥΠΤΕΙ ΑΠΟ Ή ΣΕ ΣΧΕΣΗ ΜΕ ΤΗ ΧΡΗΣΗ Ή ΤΗΝ ΑΠΟΔΟΣΗ ΑΥΤΟΥ ΤΟΥ ΛΟΓΙΣΜΙΚΟΥ.



## ΤΙ ΠΕΡΙΕΧΕΙ Η ΣΥΣΚΕΥΑΣΙΑ

Περιεχόμενα .....	12
-------------------	----

## ΤΟΠΟΘΈΤΗΣΗ ΗΧΈΙΩΝ

Συστάσεις .....	13
Επιτοίχια τοποθέτηση του ηχείου .....	14
Προσαρμογή ήχου για τοποθέτηση στον τοίχο .....	14

## ΡΎΘΜΙΣΗ ΤΟΥ ΗΧΈΙΟΥ

Επιλογές καλωδίων .....	15
Συνδέστε το ηχείο στην τηλεόρασή σας .....	16
Επιλογή 1: Οπτική .....	16
Επιλογή 2: HDMI™ ARC (δεν παρέχεται) .....	17
Συνδέστε το ηχείο στο ρεύμα .....	18
Απενεργοποιήστε τα ηχεία της τηλεόρασής σας .....	19
Έλεγχος για ήχο .....	19

## ΣΤΟΙΧΈΙΑ ΕΛΈΓΧΟΥ ΗΧΈΙΩΝ

Απομακρυσμένες λειτουργίες .....	20
Δύναμη .....	21
Αυτόματη αφύπνιση .....	22
Τόμος .....	23
Πηγές .....	24
Λειτουργία διαλόγου .....	25
Ρυθμίστε τα μπάσα .....	26
Επαναφέρετε τα μπάσα .....	27
Προγραμματίστε ένα τηλεχειριστήριο τρίτου κατασκευαστή .....	28
Θέστε το ηχείο σε λειτουργία προγράμματος .....	28
Προγραμματισμός του τηλεχειριστηρίου της τηλεόρασης .....	29

## **ΣΥΝΔΕΞΕΙΣ BLUETOOTH®**

Σύνδεση κινητής συσκευής .....	30
Αποσύνδεση κινητής συσκευής .....	31
Επανασύνδεση κινητής συσκευής .....	31
Σύνδεση πρόσθετης κινητής συσκευής .....	32
Εκκαθάριση της λίστας συσκευών ηχείων .....	32

## **ΚΑΤΑΣΤΑΣΗ ΟΜΙΛΗΤΗ**

<i>Bluetooth</i> κατάσταση.....	33
Αναπαραγωγή πολυμέσων και κατάσταση έντασης ήχου.....	34
Κατάσταση σφάλματος .....	35

## **ΠΡΟΗΓΜΕΝΑ ΧΑΡΑΚΤΗΡΙΣΤΙΚΑ**

Σύνδεση αξεσουάρ (προαιρετικά) .....	36
--------------------------------------	----

## **ΕΝΑΛΛΑΚΤΙΚΗ ΡΥΘΜΙΣΗ**

Roku TV έτοιμο™ .....	37
Δεν υπάρχει οπτική θύρα ή θύρα HDMI στην τηλεόρασή σας .....	38
Η τηλεόραση διαθέτει μόνο αναλογική θύρα .....	38
Η τηλεόραση διαθέτει μόνο θύρα ακουστικών .....	39

## **ΣΥΝΔΕΞΤΕ ΤΑ ΠΡΟΪΟΝΤΑ BOSE**

Σύνδεση ηχείου Bose Home ή γραμμής ήχου .....	40
Συμβατά προϊόντα .....	40
Συνδεθείτε χρησιμοποιώντας την εφαρμογή Bose Music .....	40
Επανασύνδεση σε ηχείο Bose Home ή Soundbar .....	41



**ΦΡΟΝΤΙΔΑ ΚΑΙ ΣΥΝΤΗΡΗΣΗ**

Αντικαταστήστε την μπαταρία του τηλεχειριστηρίου..... 42  
Καθαρίστε το ηχείο..... 43  
Ανταλλακτικά και αξεσουάρ..... 43  
Περιορισμένη εγγύηση ..... 43

**ΑΝΤΙΜΕΤΩΠΙΣΗ ΠΡΟΒΛΗΜΑΤΩΝ**

Δοκιμάστε πρώτα αυτές τις λύσεις ..... 44  
Άλλες λύσεις ..... 44

## ΠΕΡΙΕΧΟΜΕΝΑ

Επιβεβαιώστε ότι περιλαμβάνονται τα ακόλουθα μέρη:



Ηχείο τηλεόρασης Bose

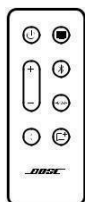

Τηλεχειριστήριο ηχείων Bose TV  
(παρέχεται μπαταρία)

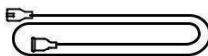

Καλώδιο τροφοδοσίας\*

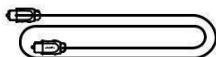

Οπτικό καλώδιο

\* Μπορεί να αποσταλεί με πολλαπλά καλώδια τροφοδοσίας.  
Χρησιμοποιήστε το καλώδιο τροφοδοσίας για την περιοχή σας.

**ΣΗΜΕΙΩΣΗ:** Εάν κάποιο μέρος του προϊόντος έχει υποστεί ζημιά, μην το χρησιμοποιήσετε. Επικοινωνήστε με τον εξουσιοδοτημένο αντιπρόσωπο της Bose ή την εξυπηρέτηση πελατών της Bose.

Επισκεφθείτε: [worldwide.Bose.com/Support/TVS](http://worldwide.Bose.com/Support/TVS)

## ΣΥΣΤΑΣΕΙΣ

- Τοποθετήστε το ηχείο έξω και μακριά από μεταλλικά ερμάρια, άλλο ήχο/βίντεο εξαρτήματα και άμεσες πηγές θερμότητας.
- Τοποθετήστε το ηχείο ακριβώς κάτω (κατά προτίμηση) ή πάνω από την τηλεόρασή σας με τη μάσκα στραμμένη προς το δωμάτιο.
- Τοποθετήστε το ηχείο στα λαστιχένια πόδια του σε μια σταθερή και επίπεδη επιφάνεια. Για σωστή στήριξη, και τα δύο πόδια πρέπει να στηρίζονται στην επιφάνεια. Η δόνηση μπορεί να προκαλέσει το ηχείο

για να μετακινηθείτε, ιδιαίτερα σε λείες επιφάνειες όπως μάρμαρο, γυαλί ή πολύ γυαλισμένο ξύλο.

- Εάν τοποθετήσετε το ηχείο σε ράφι ή βάση τηλεόρασης, τοποθετήστε το μπροστινό μέρος του ηχείου όσο το δυνατόν πιο κοντά στο μπροστινό άκρο του ραφιού ή της βάσης για βέλτιστη ποιότητα ήχου.
- Κρατήστε την πίσω πλευρά του ηχείου τουλάχιστον 0,4 ίντσες (1 cm) από οποιαδήποτε άλλη επιφάνεια.  
Ο αποκλεισμός των θυρών σε αυτήν την πλευρά επηρεάζει την ποιότητα του ήχου.
- Βεβαιωθείτε ότι υπάρχει πρίζα AC (δίκτυο) κοντά.
- Για να αποφύγετε ασύρματες παρεμβολές, κρατήστε άλλο ασύρματο εξοπλισμό 1 – 3 πόδια (0,3 – 0,9 m) μακριά από το ηχείο.
- Για βέλτιστη ποιότητα ήχου, μην τοποθετείτε το ηχείο σε κλειστό περιβλήμα ή διαγώνια σε γωνία.
- Μην τοποθετείτε αντικείμενα πάνω από το ηχείο.

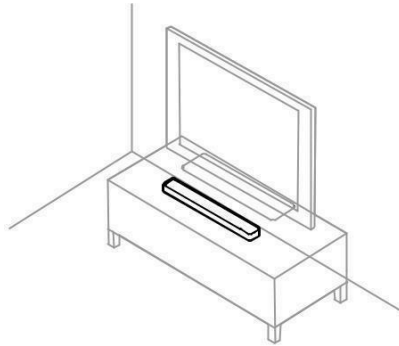

**ΠΡΟΣΟΧΗ:** ΜΗΝ τοποθετείτε το ηχείο στο μπροστινό μέρος, στο πίσω μέρος ή στο επάνω μέρος του όταν το χρησιμοποιείτε.

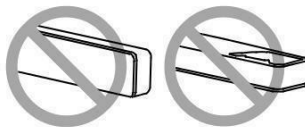

## ΕΠΙΤΟΪΧΙΑ ΤΟΠΟΘΈΤΗΣΗ ΤΟΥ ΗΧΈΙΟΥ

Μπορείτε να τοποθετήσετε το ηχείο σε έναν τοίχο. Για να αγοράσετε το βραχίονα τοίχου Bose Soundbar, επικοινωνήστε με τον εξουσιοδοτημένο αντιπρόσωπο της Bose.

Επισκεφθείτε: [worldwide.Bose.com/Support/TVS](http://worldwide.Bose.com/Support/TVS)

**ΠΡΟΣΟΧΗ:** ΜΗΝ χρησιμοποιείτε άλλο υλικό για να τοποθετήσετε το ηχείο.

### Προσαρμογή ήχου για τοποθέτηση στον τοίχο

Στο τηλεχειριστήριο, πατήστε παρατεταμένα το κουμπί 5 της λειτουργίας διαλόγου για 5 δευτερόλεπτα έως ότου η λυχνία της τηλεόρασης στο ηχείο αναβοσβήσει με πορτοκαλί χρώμα.

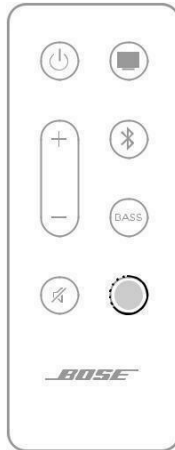

**ΣΗΜΕΙΩΣΗ:** Εάν το ηχείο αφαιρεθεί από τον τοίχο, επαναλάβετε για να ρυθμίσετε ξανά τον ήχο.

## ΕΠΙΛΟΓΕΣ ΚΑΛΩΔΙΩΝ

Συνδέστε την τηλεόρασή σας στο ηχείο χρησιμοποιώντας μία από τις δύο επιλογές καλωδίου.

- **Επιλογή 1:** Οπτική
- **Επιλογή 2:** HDMI ARC (δεν παρέχεται)

### ΣΗΜΕΙΩΣΕΙΣ:

- Η χρήση της θύρας HDMI ARC ή Audio Return Channel της τηλεόρασής σας σας επιτρέπει να χρησιμοποιείτε το τηλεχειριστήριο της τηλεόρασής σας για να ελέγχετε τις λειτουργίες τροφοδοσίας, έντασης ήχου και σίγασης Ο ομιλητής.
  - Εάν η τηλεόρασή σας δεν διαθέτει οπτική θύρα ή θύρα HDMI, ανατρέξτε στην ενότητα "Εναλλακτική ρύθμιση" στη σελίδα 37.
  - Εάν κάνετε εναλλαγή μεταξύ των επιλογών καλωδίου, απενεργοποιήστε το ηχείο πριν συνδέσετε το νέο καλώδιο (βλ. σελίδα 21).
  - Το ηχείο είναι Roku TV Ready™. Για περισσότερες πληροφορίες σχετικά με τη ρύθμιση του ηχείου με την τηλεόραση™ Roku, ανατρέξτε στη σελίδα 37.
1. Στο πίσω μέρος της τηλεόρασής σας, εντοπίστε τους **πίνακες θυρών Audio OUT (οπτικό) ή HDMI ARC IN**.

**ΣΗΜΕΙΩΣΗ:** Ο πίνακας θυρών της τηλεόρασής σας ενδέχεται να μην εμφανίζεται όπως φαίνεται. Αναζητήστε το σχήμα της θύρας.

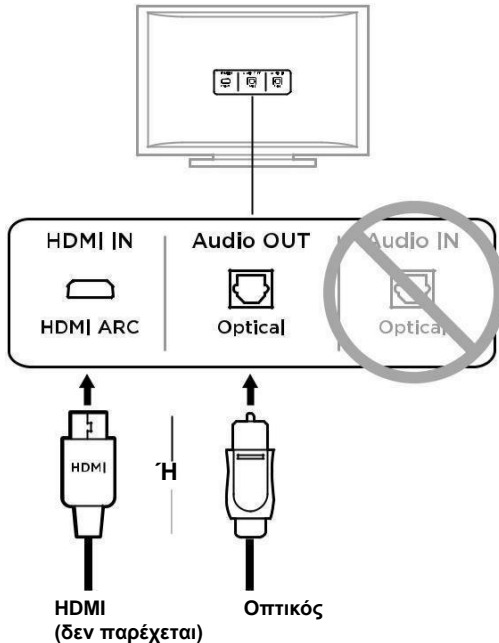

2. Επιλέξτε ένα καλώδιο ήχου.

## ΣΥΝΔΕΣΤΕ ΤΟ ΗΧΕΪΟ ΣΤΗΝ ΤΗΛΕΏΡΑΣΗ ΣΑΣ

### Επιλογή 1: Οπτική

1. Αφαιρέστε το προστατευτικό κάλυμμα και από τα δύο άκρα του οπτικού καλωδίου.

**ΠΡΟΣΟΧΗ:** Βεβαιωθείτε ότι έχετε αφαιρέσει το προστατευτικό κάλυμμα και από τα δύο άκρα του οπτικού καλωδίου. Εισαγωγή του βύσματος με το καπάκι ενεργοποιημένο ή σε λάθος Ο προσανατολισμός μπορεί να προκαλέσει ζημιά στο βύσμα ή/και στη θύρα.

2. Ευθυγραμμίστε το ένα άκρο του βύσματος με τη θύρα οπτικής εξόδου της τηλεόρασής σας και τοποθετήστε προσεκτικά το βύσμα.
3. Κρατήστε το βύσμα στο άκρο του οπτικού καλωδίου με το λογότυπο Bose στραμμένο προς τα κάτω.
4. Ευθυγραμμίστε το βύσμα με τη θύρα OPTICAL IN του ηχείου και τοποθετήστε προσεκτικά το βύσμα.

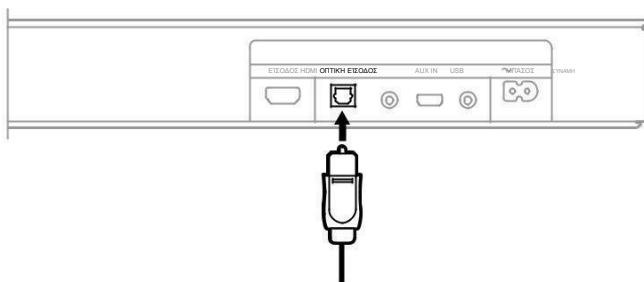

**ΣΗΜΕΙΩΣΗ:** Η θύρα διαθέτει αρθρωτή πόρτα που ταλαντεύεται προς τα μέσα κατά την εισαγωγή του βύσματος.

5. Πιέστε σταθερά το βύσμα στη θύρα μέχρι να ακούσετε ή να αισθανθείτε ένα κλικ.



## Επιλογή 2: HDMI ARC (δεν παρέχεται)

1. Τοποθετήστε το ένα άκρο του καλωδίου HDMI στη θύρα HDMI ARC της τηλεόρασής σας .

**ΣΗΜΕΙΩΣΗ:** Αν δεν συνδεθείτε στη θύρα HDMI ARC ή Audio Return Channel της τηλεόρασής σας, δεν θα ακούσετε ήχο από το ηχείο. Εάν η τηλεόρασή σας δεν διαθέτει θύρα HDMI ARC, συνδέστε το ηχείο χρησιμοποιώντας το παρεχόμενο οπτικό καλώδιο (βλ. σελ. 16).

2. Τοποθετήστε το άλλο άκρο του καλωδίου στη θύρα **HDMI IN** του ηχείου.

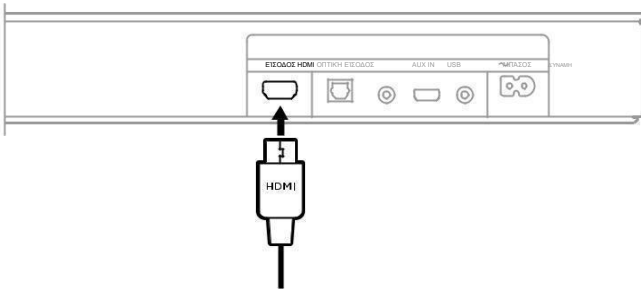



## ΣΥΝΔΕΣΤΕ ΤΟ ΗΧΕΪΟ ΣΤΗΝ ΤΡΟΦΟΔΟΣΪΑ

1. Συνδέστε το καλώδιο τροφοδοσίας στη θύρα 1 **POWER** στο πίσω μέρος του ηχείου.
2. Συνδέστε το άλλο άκρο του καλωδίου τροφοδοσίας σε μια πρίζα εναλλασσόμενου ρεύματος.

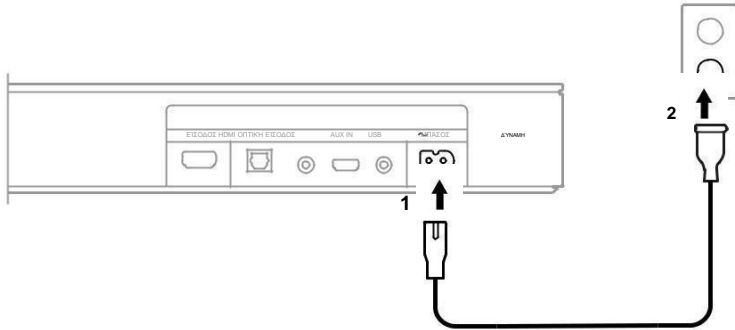

Το ηχείο ενεργοποιείται και ακούτε έναν ήχο.

## ΑΠΕΝΕΡΓΟΠΟΙΗΣΤΕ ΤΑ ΗΧΕΪΑ ΤΗΣ ΤΗΛΕΟΡΑΣΗΣ ΣΑΣ

Για να αποφύγετε την ακρόαση παραμορφωμένου ήχου, απενεργοποιήστε τα ηχεία της τηλεόρασής σας.

Για περισσότερες πληροφορίες, ανατρέξτε στον οδηγό κατόχου της τηλεόρασής σας.

**ΣΥΜΒΟΥΛΗ:** Οι ρυθμίσεις ήχου βρίσκονται συνήθως στο μενού της τηλεόρασης.

## ΕΛΕΓΞΤΕ ΓΙΑ ΉΧΟ

1. Ενεργοποιήστε την τηλεόρασή σας.
2. Εάν χρησιμοποιείτε καλωδιακό/δορυφορικό αποκωδικοποιητή ή άλλη δευτερεύουσα πηγή:
  - a. Ενεργοποιήστε αυτήν την πηγή.
  - b. Επιλέξτε την κατάλληλη είσοδο τηλεόρασης.

3. Ενεργοποιήστε το ηχείο (βλ. σελίδα 21).  
Ακούτε ήχο που προέρχεται από το ηχείο.

4. Πατήστε A στο τηλεχειριστήριο του ηχείου.

Δεν ακούτε ήχο που προέρχεται από τα ηχεία ή το ηχείο της τηλεόρασης.

**ΣΗΜΕΙΩΣΗ:** Εάν δεν ακούτε ήχο που προέρχεται από το ηχείο ή ακούτε ήχο που προέρχεται από τα ηχεία της τηλεόρασής σας, ανατρέξτε στη σελίδα 44.

## ΑΠΟΜΑΚΡΥΣΜΕΝΕΣ ΛΕΙΤΟΥΡΓΙΕΣ

Χρησιμοποιήστε το τηλεχειριστήριο για να ελέγξετε τις συνδέσεις ηχείων και *Bluetooth*.

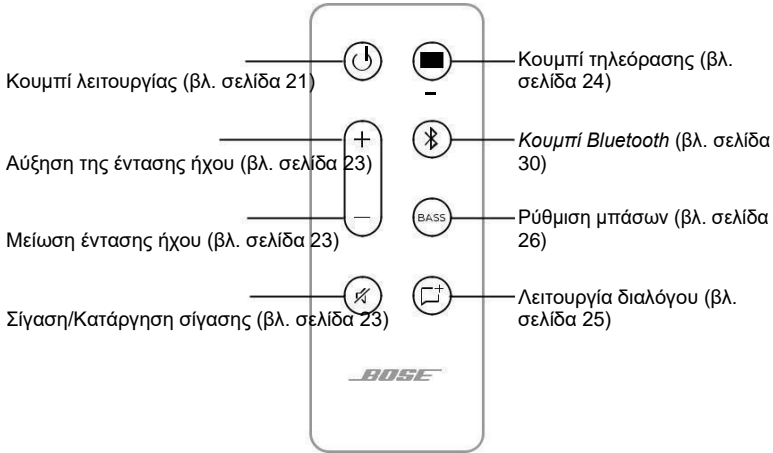

## Δύναμη

Στο τηλεχειριστήριο, πατήστε το κουμπί λειτουργίας I για ενεργοποίηση/απενεργοποίηση του ηχείου.

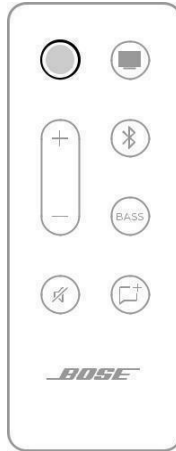

Όταν είναι ενεργοποιημένο, το ηχείο επιλέγει από προεπιλογή την τελευταία ενεργή πηγή.

### ΣΗΜΕΙΩΣΕΙΣ:

- Όταν συνδέετε το ηχείο σε μια πρίζα εναλλασσόμενου ρεύματος, το ηχείο ενεργοποιείται αυτόματα.
- Την πρώτη φορά που ενεργοποιείται το ηχείο, το ηχείο επιλέγει από προεπιλογή την πηγή g της τηλεόρασης.
- Εάν το ηχείο είναι συνδεδεμένο στην τηλεόραση μέσω καλωδίου HDMI, το ηχείο αλλάζει στην πηγή τηλεόρασης κάθε φορά που ενεργοποιείται η τηλεόραση.

## Αυτόματη αφύπνιση

Μπορείτε να ρυθμίσετε το ηχείο ώστε να ενεργοποιείται κάθε φορά που λαμβάνεται ηχητικό σήμα από οπτικό ή αναλογικό καλώδιο.

Στο τηλεχειριστήριο πατήστε παρατεταμένα το κουμπί λειτουργίας I μέχρι να ακούσετε έναν ήχο και την τηλεόραση και οι λυχνίες Bluetooth στο ηχείο αναβοσβήνουν με πορτοκαλί χρώμα 3 φορές για εναλλαγή μεταξύ των ρυθμίσεων αυτόματης αφύπνισης και των προεπιλεγμένων ρυθμίσεων ενέργειας.

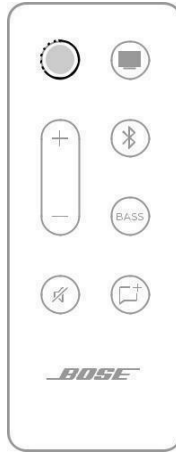

## Τόμος

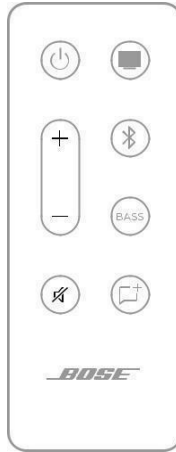

ΛΕΙΤΟΥΡΓΙΑ	ΤΙ ΝΑ ΚΑΝΕΤΕ
<b>Αύξηση έντασης ήχου</b>	Πατήστε H. <b>ΣΗΜΕΙΩΣΗ:</b> Για να αυξήσετε γρήγορα την ένταση, πατήστε παρατεταμένα το πλήκτρο H.
<b>Μείωση έντασης ήχου</b>	Πατήστε Z. <b>ΣΗΜΕΙΩΣΗ:</b> Για να μειώσετε γρήγορα την ένταση, πατήστε παρατεταμένα το Z.
<b>Σίγαση/Κατάργηση σίγασης</b>	Πατήστε A. Όταν ο ήχος είναι σε σίγαση, η λυχνία στο ηχείο της τρέχουσας πηγής (τηλεόραση ή Bluetooth) πάλλεται λευκό μέχρι να συνεχιστεί ο ήχος (βλ. σελίδα 34). <b>ΣΥΜΒΟΥΛΗ:</b> Μπορείτε επίσης να πατήσετε το H για συνέχιση του ήχου.

## Πηγές

Μπορείτε να ελέγξετε τις συνδέσεις τηλεόρασης και *Bluetooth* χρησιμοποιώντας το τηλεχειριστήριο.

Για να ελέγξετε μια πηγή, πατήστε το κουμπί (κουμπί TV Ο ή κουμπί *Bluetooth* I) στο τηλεχειριστήριο για την πηγή που θέλετε να ελέγξετε.

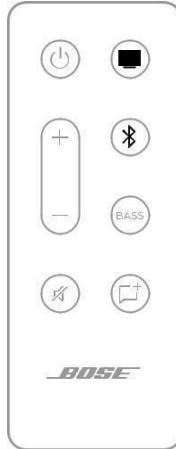

## ΛΕΙΤΟΥΡΓΙΑ ΔΙΑΛΟΓΟΥ

Η λειτουργία διαλόγου βελτιώνει τη σαφήνεια των διαλόγων και των φωνητικών σε ταινίες, τηλεοπτικά προγράμματα και podcast προσαρμόζοντας την ισορροπία ήχου του συστήματος.

Στο τηλεχειριστήριο, πατήστε το κουμπί 5 της λειτουργίας διαλόγου για εναλλαγή μεταξύ της λειτουργίας διαλόγου και των προεπιλεγμένων ρυθμίσεων ήχου.

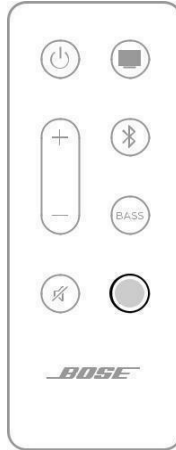

Όταν είναι ενεργοποιημένη η λειτουργία διαλόγου, η φωτεινή ένδειξη για την τρέχουσα πηγή ανάβει πράσινη (βλ. σελίδα 33).

**ΣΗΜΕΙΩΣΗ:** Όταν ενεργοποιείτε τη λειτουργία διαλόγου, παραμένει ενεργοποιημένη για την τρέχουσα προέλευση, ακόμα και αν μεταβείτε σε άλλη προέλευση ή απενεργοποιήσετε το ηχείο. Για να απενεργοποιήσετε τη λειτουργία διαλόγου για μια πηγή, πατήστε ξανά το κουμπί 5 της λειτουργίας διαλόγου.



## ΡΥΘΜΪΣΤΕ ΤΑ ΜΠΑΣΑ

1. Στο τηλεχειριστήριο, πατήστε h.

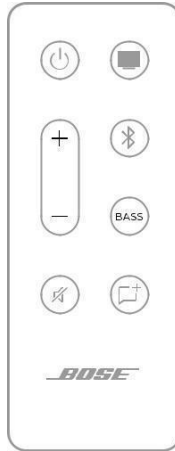

Στο ηχείο, οι λυχνίες τηλεόρασης και *Bluetooth* αναβοσβήνουν με λευκό χρώμα 3 φορές.

2. Ρυθμίστε τα μπάσα κάνοντας ένα από τα εξής:
  - Πατήστε Ένταση προς τα πάνω H για να αυξήσετε τα μπάσα.
  - Πατήστε Μείωση έντασης z για να μειώσετε τα μπάσα.

Οι λυχνίες τηλεόρασης και *Bluetooth* στο ηχείο ανάβουν για να δείξουν την τρέχουσα ρύθμιση μπάσων.

ΡΥΘΜΙΣΗ ΜΠΑΣΩΝ	0	1
2 (μέγιστο)	■	
1	■	
0 (προεπιλογή)		
-1		■
-2 (ελάχιστο)		■

3. Πατήστε h.

Το ηχείο αποθηκεύει την τρέχουσα ρύθμιση μπάσων.

**ΣΗΜΕΙΩΣΗ:** Για βέλτιστη ποιότητα ήχου για προγράμματα μόνο διαλόγου, όπως ειδήσεις και talk shows, ανατρέξτε στην ενότητα "Λειτουργία διαλόγου" στη σελίδα 25.

## ΕΠΑΝΑΦΈΡΕΤΕ ΤΑ ΜΠΆΣΑ

Στο τηλεχειριστήριο, πατήστε παρατεταμένα το h μέχρι οι λυχνίες τηλεόρασης και *Bluetooth* στο ηχείο να αναβοσβήσουν 3 φορές.

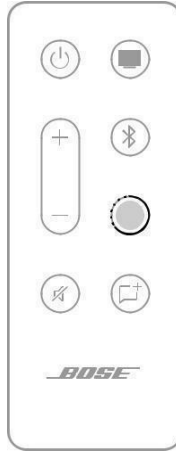

Οι ρυθμίσεις μπάσων επανέρχονται στις αρχικές εργοστασιακές ρυθμίσεις.

## ΠΡΟΓΡΑΜΜΑΤΙΣΤΕ ΈΝΑ ΤΗΛΕΧΕΙΡΙΣΤΗΡΙΟ ΤΡΙΤΟΥ ΚΑΤΑΣΚΕΥΑΣΤΗ

Μπορείτε να προγραμματίσετε ένα τηλεχειριστήριο τρίτου κατασκευαστή, όπως το τηλεχειριστήριο καλωδιακού/δορυφορικού αποκωδικοποιητή, για να ελέγχετε την ένταση του ηχείου σας.

### Θέστε το ηχείο σε λειτουργία προγράμματος

Στο τηλεχειριστήριο του ηχείου, πατήστε παρατεταμένα το κουμπί TV Ο έως ότου η τηλεόραση και το *Bluetooth* ανάψουν στο ηχείο 3 φορές και, στη συνέχεια, ανάψτε σταθερά λευκό.

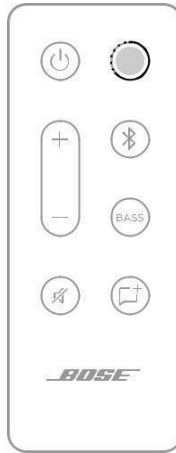

## Προγραμματισμός του τηλεχειριστηρίου της τηλεόρασης

1. Στο τηλεχειριστήριο των ηχείων, πατήστε το κουμπί αύξησης έντασης ήχου H.

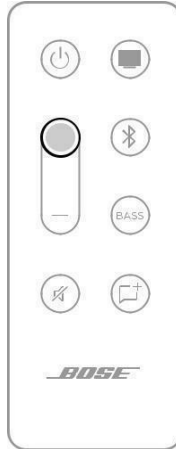

Στο ηχείο, ανάβουν οι λυχνίες τηλεόρασης και *Bluetooth*.

2. Στο τηλεχειριστήριο της τηλεόρασής σας, πατήστε παρατεταμένα την ένταση του ήχου για 2 δευτερόλεπτα.

Ακούτε έναν ήχο και η λυχνία της τηλεόρασης αναβοσβήνει πορτοκαλί δύο φορές και στη συνέχεια ανάβει σταθερά λευκό.

**ΣΗΜΕΙΩΣΗ:** Εάν αποτύχει, ακούτε έναν ήχο και η τηλεόραση αναβοσβήνει με κόκκινο χρώμα δύο φορές και, στη συνέχεια, ανάβει σταθερά λευκό. Επαναλάβετε τα βήματα 1 - 2.

3. Επαναλάβετε τα βήματα 1 - 2 χρησιμοποιώντας το κουμπί μείωσης έντασης Z.
4. Επαναλάβετε τα βήματα 1 - 2 χρησιμοποιώντας το κουμπί σίγασης A.

**ΣΗΜΕΙΩΣΗ:** Δεν είναι όλα τα τηλεχειριστήρια τρίτων κατασκευαστών συμβατά με το ηχείο. Το τηλεχειριστήριο πρέπει να υποστηρίζει σήματα IR (υπέρυθρες) για τον έλεγχο του ηχείου.

Η ασύρματη τεχνολογία Bluetooth σας επιτρέπει να μεταδίδετε μουσική μέσω ροής από κινητές συσκευές, όπως smartphone, tablet και φορητούς υπολογιστές. Για να μπορέσετε να μεταδώσετε μουσική μέσω ροής από μια συσκευή, πρέπει να συνδέσετε τη συσκευή σας στο ηχείο.

## ΣΥΝΔΕΣΗ ΚΙΝΗΤΗΣ ΣΥΣΚΕΥΗΣ

1. Στο τηλεχειριστήριο, πατήστε το κουμπί *Bluetooth* Κουμπί L.

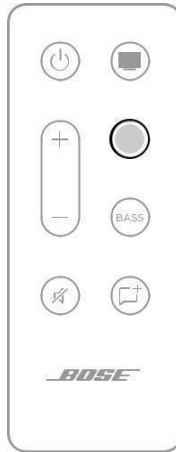

Η λυχνία Bluetooth στο ηχείο πάλλεται αργά μπλε.

2. Στην κινητή συσκευή σας, ενεργοποιήστε τη *λειτουργία Bluetooth*.

**ΣΥΜΒΟΥΛΗ:** Το μενού *Bluetooth* βρίσκεται συνήθως στο μενού Ρυθμίσεις.

3. Επιλέξτε το ηχείο σας από τη λίστα συσκευών.



Μόλις συνδεθείτε, ακούτε έναν ήχο. Η λυχνία Bluetooth ανάβει σταθερά λευκό. Το ηχείο τηλεόρασης Bose εμφανίζεται στη λίστα κινητών συσκευών.

## ΑΠΟΣΎΝΔΕΣΗ ΚΙΝΗΤΗΣ ΣΥΣΚΕΥΗΣ

Χρησιμοποιήστε το μενού Bluetooth της κινητής συσκευής σας για να αποσυνδεθείτε από το ηχείο.

**ΣΥΜΒΟΥΛΗ:** Μπορείτε επίσης να απενεργοποιήσετε τη *λειτουργία Bluetooth* στην κινητή συσκευή σας για να αποσυνδεθείτε.

Η απενεργοποίηση της *λειτουργίας Bluetooth* αποσυνδέει όλες τις άλλες συσκευές.

## ΕΠΑΝΑΣΎΝΔΕΣΗ ΚΙΝΗΤΗΣ ΣΥΣΚΕΥΗΣ

Στο τηλεχειριστήριο, πατήστε το *κουμπί Bluetooth I*.

Το ηχείο προσπαθεί να επανασυνδεθεί με την πιο πρόσφατα συνδεδεμένη συσκευή. Κατά τη σύνδεση, η λυχνία Bluetooth στο ηχείο αναβοσβήνει με λευκό χρώμα.

### ΣΗΜΕΙΩΣΕΙΣ:

- Βεβαιωθείτε ότι η *λειτουργία Bluetooth* είναι ενεργοποιημένη στην κινητή συσκευή σας.
- Η συσκευή πρέπει να βρίσκεται σε απόσταση έως 9 m (30 ft) από το ηχείο και να είναι ενεργοποιημένη.

## ΣΥΝΔΕΣΗ ΠΡΟΣΘΕΤΗΣ ΚΙΝΗΤΗΣ ΣΥΣΚΕΥΗΣ

Μπορείτε να αποθηκεύσετε έως οκτώ συσκευές στη λίστα συσκευών ηχείων και το ηχείο μπορεί να συνδεθεί ενεργά σε δύο συσκευές ταυτόχρονα.

**ΣΗΜΕΙΩΣΗ:** Μπορείτε να αναπαράγετε ήχο μόνο από μία συσκευή κάθε φορά.

1. Στο τηλεχειριστήριο, πατήστε το κουμπί *Bluetooth* Κουμπιά L.

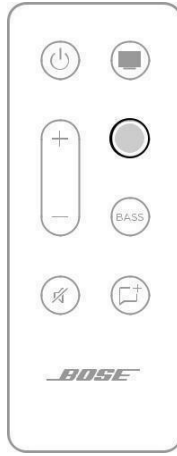

2. Στην κινητή συσκευή σας, επιλέξτε Bose TV Speaker από τη λίστα συσκευών. **ΣΗΜΕΙΩΣΗ:** Βεβαιωθείτε ότι η *δυνατότητα Bluetooth* είναι ενεργοποιημένη στην κινητή συσκευή σας.

## ΕΚΚΑΘΑΡΙΣΗ ΤΗΣ ΛΙΣΤΑΣ ΣΥΣΚΕΥΩΝ ΗΧΕΪΩΝ

1. Στο τηλεχειριστήριο, πατήστε παρατεταμένα το I για 10 δευτερόλεπτα μέχρι να ακούσετε έναν ήχο.
2. Διαγράψτε το ηχείο Bose TV από τη *λίστα Bluetooth* στη συσκευή σας.

Όλες οι συσκευές έχουν διαγραφεί και το ηχείο είναι έτοιμο για σύνδεση (βλ. σελίδα 30).

Οι λυχνίες LED που βρίσκονται στο μπροστινό μέρος του ηχείου δείχνουν την κατάσταση του ηχείου.

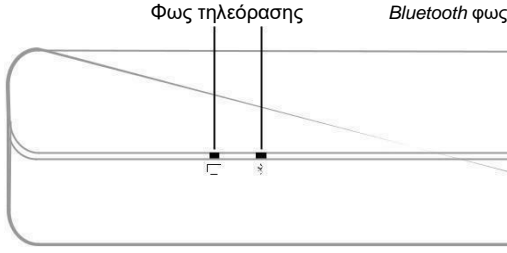

**ΣΗΜΕΙΩΣΗ:** Οι λυχνίες εμφανίζουν την τρέχουσα κατάσταση υψηλότερης προτεραιότητας πηγών.

### ΚΑΤΑΣΤΑΣΗ BLUETOOTH

Εμφανίζει την κατάσταση σύνδεσης Bluetooth των κινητών συσκευών.





ΕΛΑΦΡΙΑ ΔΡΑΣΤΗΡΙΟΤΗΤΑ	○		ΚΑΤΑΣΤΑΣΗ ΣΥΣΤΗΜΑΤΟΣ
Η λυχνία Bluetooth ανάβει αργά Όσπρια Μπλε	■	■	Έτοιμο για σύνδεση
Λυχνία Bluetooth αναβοσβήνει λευκό	■	■	Σύνδεση
Λυχνία Bluetooth λάμπει λευκό	■	■	Συνεχόμενος



## ΑΝΑΠΑΡΑΓΩΓΉ ΠΟΛΥΜΈΣΩΝ ΚΑΙ ΚΑΤΑΣΤΑΣΗ ΈΝΤΑΣΗΣ ΉΧΟΥ

Εμφανίζει την κατάσταση του ηχείου κατά τον έλεγχο της αναπαραγωγής πολυμέσων και της έντασης ήχου.

ΕΛΑΦΡΙΑ ΔΡΑΣΤΗΡΙΟΤΗΤΑ	○	I	ΚΑΤΑΣΤΑΣΗ ΣΥΣΤΗΜΑΤΟΣ
Η λυχνία της τηλεόρασης είναι σταθερά λευκή		■	Ενεργοποιήστε την τηλεόραση
Η λυχνία Bluetooth είναι συμπαγές λευκό	■		Συνδέεται με ένα Συσσκευή Bluetooth
Η λυχνία της τηλεόρασης είναι σταθερά πράσινη	■	■	Ενεργοποιημένη η λειτουργία διαλόγου για τηλεόραση
Η λυχνία Bluetooth είναι συμπαγές πράσινο	■	■	Ενεργοποιημένη η λειτουργία διαλόγου για Bluetooth-συνδεδεμένη συσκευή
Η λυχνία της τηλεόρασης αναβοσβήνει με λευκό χρώμα		■	Αλλαγή έντασης ήχου για τηλεόραση
Λυχνία Bluetooth αναβοσβήνει λευκό	■		Αλλαγή έντασης ήχου για Συνδεδεμένο μέσω Bluetooth συσκευή
Η λυχνία της τηλεόρασης αναβοσβήνει με πράσινο χρώμα	■	■	Αλλαγή έντασης ήχου σε Λειτουργία διαλόγου για τηλεόραση
Λυχνία Bluetooth αναβοσβήνει με πράσινο χρώμα	■	■	Αλλαγή έντασης ήχου στη λειτουργία διαλόγου για Bluetooth-συνδεδεμένη συσκευή
Η λυχνία της τηλεόρασης ανάβει αργά Όσπρια Λευκά		■	Ενεργοποιημένη σίγαση για τηλεόραση
Η λυχνία Bluetooth ανάβει αργά Όσπρια Λευκά	■		Σίγαση ενεργοποιημένη για συνεχόμενο Bluetooth συσκευή
Η λυχνία της τηλεόρασης ανάβει αργά	■	■	Η σίγαση ενεργοποιήθηκε σε

όσπρια πράσινα			Διάλογος λειτουργία για τηλεόραση
<i>H</i> λυχνία Bluetooth ανάβει αργά			Η σίγαση ενεργοποιήθηκε σε λειτουργία διαλόγου για - συνεχόμενο <i>Bluetooth</i> συσκευή

## ΚΑΤΑΣΤΑΣΗ ΣΦΑΛΜΑΤΟΣ

Εμφανίζει την κατάσταση των ειδοποιήσεων σφάλματος.

ΕΛΑΦΡΙΑ ΔΡΑΣΤΗΡΙΟΤΗΤΑ  
ΣΥΣΤΗΜΑΤΟΣ

○

|

ΚΑΤΑΣΤΑΣΗ

Η λυχνία της τηλεόρασης αναβοσβήνει κόκκινη  
Εάν σφάλμα



Σφάλμα ηχείου -  
αποσύνδεση  
Από την εξουσία τότε  
επανασύνδεση.

παραμένει,  
επικοινωνήστε με την  
Bose  
εξυπηρέτηση πελατών

## ΣΥΝΔΕΣΗ ΑΞΕΣΟΥΑΡ (ΠΡΟΑΙΡΕΤΙΚΑ)

Μπορείτε να συνδέσετε αυτά τα αξεσουάρ στο ηχείο σας χρησιμοποιώντας ένα καλώδιο ήχου 3,5 mm (δεν παρέχεται). Για περισσότερες πληροφορίες, ανατρέξτε στον οδηγό κατόχου αξεσουάρ.

**Μονάδα μπάσων Bose 500:** [worldwide.Bose.com/Support/BASS500](http://worldwide.Bose.com/Support/BASS500)

**Μονάδα μπάσων Bose 700:** [worldwide.Bose.com/Support/BASS700](http://worldwide.Bose.com/Support/BASS700)

**ΣΗΜΕΙΩΣΗ:** Συνδέστε τη μονάδα μπάσων στη θύρα h στο πίσω μέρος του ηχείου. Μην συνδέετε στη θύρα B.

## ROKU TV ΕΤΟΙΜΗ™

Το ηχείο Bose TV διαθέτει πιστοποίηση Roku TV Ready. Συνδέστε το ηχείο Bose TV σε μια τηλεόραση Roku με καλώδιο HDMI (δεν παρέχεται) και ακολουθήστε τις οδηγίες ρύθμισης στην οθόνη. Μόλις ολοκληρωθεί, ελέγξτε το ηχείο με το τηλεχειριστήριο Roku TV και αποκτήστε πρόσβαση στις ρυθμίσεις ηχείων χρησιμοποιώντας το μενού ρυθμίσεων Roku TV στην οθόνη.

### ΣΗΜΕΙΩΣΕΙΣ:

- Το ηχείο Bose TV ενδέχεται να απαιτεί ενημέρωση λογισμικού για την υποστήριξη του Roku TV Ready. Για περισσότερες πληροφορίες, επικοινωνήστε με την εξυπηρέτηση πελατών της Bose.  
Επισκεφθείτε: [worldwide.Bose.com/Support/TVS](http://worldwide.Bose.com/Support/TVS)
- Το Roku TV Ready δεν είναι διαθέσιμο σε όλες τις περιοχές. Για περισσότερες πληροφορίες, επισκεφθείτε: [go.roku.com/roktvready](http://go.roku.com/roktvready)

## ΔΕΝ ΥΠΑΡΧΕΙ ΟΠΤΙΚΉ ΘΥΡΑ Ή ΘΥΡΑ HDMI ΣΤΗΝ ΤΗΛΕΟΡΑΣΉ ΣΑΣ

Ορισμένες τηλεοράσεις δεν διαθέτουν οπτικές θύρες ή θύρες HDMI. Χρησιμοποιήστε μια εναλλακτική μέθοδο ρύθμισης για να συνδέσετε την τηλεόρασή σας στο ηχείο.

ΠΡΟΒΛΗΜΑ	ΤΙ ΝΑ ΚΑΝΕΤΕ
<b>Η τηλεόραση διαθέτει μόνο αναλογική θύρα</b>	Συνδέστε την τηλεόρασή σας χρησιμοποιώντας στερεοφωνικό καλώδιο 3,5 mm σε RCA (δεν παρέχεται). Ανατρέξτε στην ενότητα "Η τηλεόραση διαθέτει μόνο αναλογική θύρα".
<b>Η τηλεόραση διαθέτει μόνο θύρα ακουστικών</b>	Συνδέστε την τηλεόρασή σας χρησιμοποιώντας ένα στερεοφωνικό καλώδιο 3,5 mm (δεν παρέχεται). Ανατρέξτε στην ενότητα "Η τηλεόραση διαθέτει μόνο θύρα ακουστικών" ενεργοποιημένη σελίδα 39.

### Η τηλεόραση διαθέτει μόνο αναλογική θύρα

Εάν η τηλεόρασή σας διαθέτει μόνο αναλογικές θύρες (κόκκινες και λευκές), χρησιμοποιήστε ένα στερεοφωνικό καλώδιο 3,5 mm σε RCA (δεν παρέχεται) για να συνδεθείτε στο ηχείο.

1. Αν δεν το έχετε κάνει ήδη, αποσυνδέστε την τηλεόρασή σας από το ηχείο.
2. Τοποθετήστε το αναλογικό καλώδιο RCA στις θύρες Audio OUT RCA (κόκκινη και λευκή) της τηλεόρασής σας.
3. Τοποθετήστε το στερεοφωνικό βύσμα στην υποδοχή B του ηχείου.

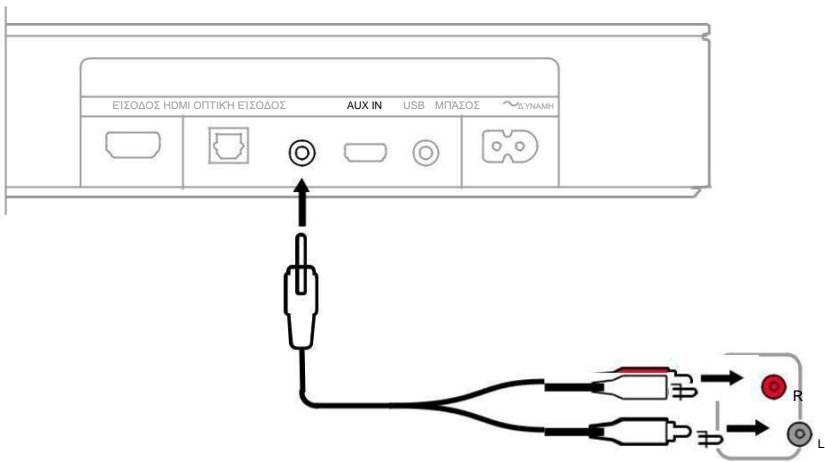

## Η τηλεόραση διαθέτει μόνο θύρα ακουστικών

Εάν η τηλεόρασή σας διαθέτει μόνο θύρα ακουστικών, χρησιμοποιήστε ένα στερεοφωνικό καλώδιο 3,5 mm (δεν παρέχεται) για να συνδέσετε το ηχείο.

1. Τοποθετήστε το ένα άκρο ενός καλωδίου 3,5 mm στη θύρα ακουστικών της τηλεόρασης.
2. Τοποθετήστε το άλλο άκρο του καλωδίου στη θύρα B του ηχείου.

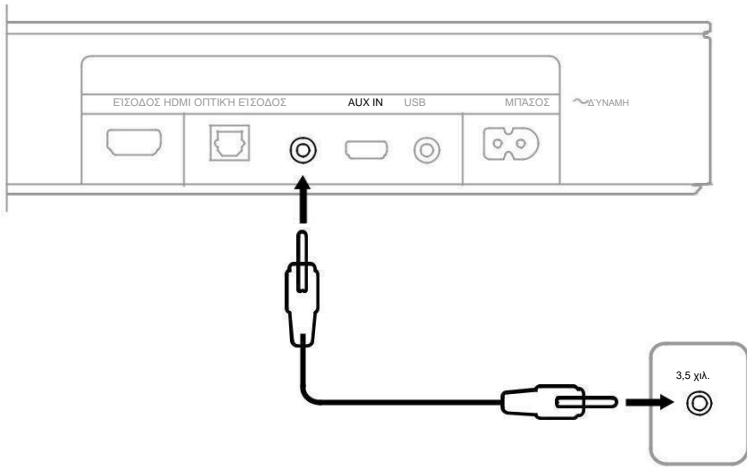

3. Βεβαιωθείτε ότι τα ηχεία της τηλεόρασής σας είναι ενεργοποιημένα.

Ανατρέξτε στον οδηγό κατόχου της τηλεόρασής σας για περισσότερες πληροφορίες.

4. Για να διασφαλίσετε τον βέλτιστο έλεγχο έντασης ήχου από το ηχείο σας:
  - a. Ρυθμίστε την ένταση ήχου της τηλεόρασής σας στο 75 τοις εκατό του μέγιστου.
  - b. Ρυθμίστε την ένταση ήχου του ηχείου χρησιμοποιώντας το τηλεχειριστήριο των ηχείων.

## ΣΥΝΔΕΣΗ ΟΙΚΙΑΚΟΥ ΗΧΕΪΟΥ Ή SOUNDBAR BOSE

Με την τεχνολογία Bose SimpleSync™, μπορείτε να συνδέσετε το ηχείο τηλεόρασης Bose σε ένα ηχείο Bose Home ή στο Bose Soundbar για να ακούσετε το ίδιο τραγούδι σε δύο διαφορετικά δωμάτια ταυτόχρονα.

**ΣΗΜΕΙΩΣΗ:** Η τεχνολογία SimpleSync™ έχει *εμβέλεια Bluetooth 9 m (30 ft)*. Οι τοίχοι και τα δομικά υλικά μπορούν να επηρεάσουν τη λήψη.

### Συμβατά προϊόντα

Μπορείτε να συνδέσετε το ηχείο Bose TV σε οποιοδήποτε μέλος της οικογένειας ηχείων Bose Home.

Τα δημοφιλή συμβατά προϊόντα περιλαμβάνουν:

- Έξυπνη μπάρα ήχου Bose 700
- Bose Soundbar 500
- Ηχείο Bose Home 500
- Ηχείο Bose Home 300
- Φορητό οικιακό ηχείο Bose

Νέα προϊόντα προστίθενται περιοδικά. Για μια πλήρη λίστα και περισσότερες πληροφορίες, επισκεφθείτε:

[worldwide.Bose.com/Support/Groups](http://worldwide.Bose.com/Support/Groups)

### Συνδεθείτε χρησιμοποιώντας την εφαρμογή Bose Music

1. Στο τηλεχειριστήριο του ηχείου Bose TV, πατήστε παρατεταμένα το κουμπί Bluetooth | μέχρι η *λυχνία Bluetooth* στο ηχείο Bose TV να αναβοσβήσει με μπλε χρώμα.
2. Χρησιμοποιήστε την εφαρμογή Bose Music για να συνδέσετε το ηχείο σας σε ένα συμβατό προϊόν Bose. Για περισσότερες πληροφορίες, επισκεφθείτε: [worldwide.Bose.com/Support/Groups](http://worldwide.Bose.com/Support/Groups)

### ΣΗΜΕΙΩΣΕΙΣ:

- Βεβαιωθείτε ότι το ηχείο τηλεόρασης Bose βρίσκεται σε απόσταση έως 9 m (30 ft) από το ηχείο Bose Home ή το Bose Soundbar.
- Μπορείτε να συνδέσετε το ηχείο τηλεόρασης Bose μόνο σε ένα προϊόν κάθε φορά.



## ΕΠΑΝΑΣΥΝΔΕΣΗ ΣΕ ΟΙΚΙΑΚΟ ΗΧΕΪΟ Ή ΓΡΑΜΜΉ ΉΧΟΥ BOSE

Ενεργοποιήστε το ηχείο τηλεόρασης Bose (βλ. σελίδα 21).

Το ηχείο Bose TV προσπαθεί να συνδεθεί στις δύο πιο πρόσφατα συνδεδεμένες συσκευές *Bluetooth*, συμπεριλαμβανομένου του ηχείου Bose Home ή του Bose Soundbar.

### ΣΗΜΕΙΩΣΕΙΣ:

- Το Bose Home Speaker ή το Bose Soundbar πρέπει να βρίσκεται εντός εμβέλειας (30 ft ή 9 m) και να είναι ενεργοποιημένο.
- Εάν το ηχείο τηλεόρασης Bose δεν συνδέεται, συνδεθείτε χρησιμοποιώντας την εφαρμογή Bose Music. Μπορείτε να αποκτήσετε πρόσβαση σε αυτήν την επιλογή από το μενού Ρυθμίσεις.

## ΑΝΤΙΚΑΤΑΣΤΗΣΤΕ ΤΗΝ ΜΠΑΤΑΡΙΑ ΤΟΥ ΤΗΛΕΧΕΙΡΙΣΤΗΡΙΟΥ

1. Χρησιμοποιώντας ένα κέρμα, γυρίστε το κάλυμμα της θήκης μπαταριών αριστερά (αριστερόστροφα) και αφαιρέστε το κάλυμμα.

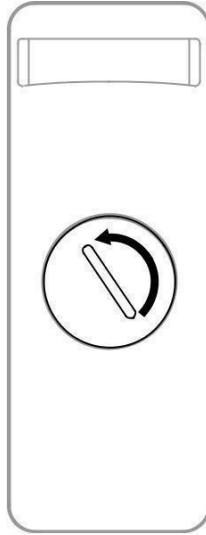

2. Τοποθετήστε τη νέα μπαταρία με επίπεδη πλευρά προς τα πάνω, με το σύμβολο + στραμμένο προς τα πάνω.

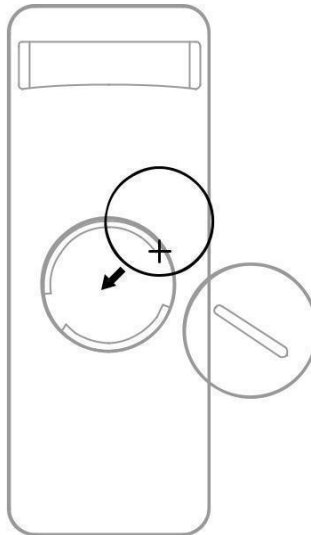

**ΣΗΜΕΙΩΣΗ:** Χρησιμοποιείτε μόνο μια εγκεκριμένη από την εταιρεία (π.χ. UL) μπαταρία λιθίου CR2032 ή DL2032 3 volt.

3. Επαναφέρετε το κάλυμμα και γυρίστε το δεξιά (δεξιόστροφα) για να ασφαλίσετε στη θέση του.

## ΚΑΘΑΡΙΣΤΕ ΤΟ ΗΧΕΙΟ

Καθαρίστε το εξωτερικό του ηχείου με ένα μαλακό στεγνό πανί.

### ΠΡΟΕΙΔΟΠΟΙΕΙ:

- ΜΗΝ αφήνετε υγρά να χυθούν στο ηχείο ή σε οποιαδήποτε ανοίγματα.
- ΜΗΝ φυσάτε αέρα στο ηχείο.
- ΜΗΝ χρησιμοποιείτε ηλεκτρική σκούπα για να καθαρίσετε το ηχείο.
- ΜΗΝ χρησιμοποιείτε σπρέι κοντά στο ηχείο.
- ΜΗΝ χρησιμοποιείτε διαλύτες, χημικά ή διαλύματα καθαρισμού που περιέχουν αλκοόλη, αμμωνία ή λειαντικά.
- ΜΗΝ αφήνετε αντικείμενα να πέφτουν σε ανοίγματα.

## ΑΝΤΑΛΛΑΚΤΙΚΑ ΚΑΙ ΑΞΕΣΟΥΑΡ

Μπορείτε να παραγγείλετε ανταλλακτικά και αξεσουάρ μέσω της εξυπηρέτησης πελατών της Bose. Επισκεφθείτε: [worldwide.Bose.com/Support/TVS](http://worldwide.Bose.com/Support/TVS)

## ΠΕΡΙΟΡΙΣΜΕΝΗ ΕΓΓΥΗΣΗ

Το ηχείο καλύπτεται από περιορισμένη εγγύηση. Επισκεφθείτε την ιστοσελίδα μας στο [global.Bose.com/warranty](http://global.Bose.com/warranty) για λεπτομέρειες σχετικά με την περιορισμένη εγγύηση.

Για να δηλώσετε το προϊόν σας, επισκεφθείτε [global.Bose.com/register](http://global.Bose.com/register) για οδηγίες. Η αποτυχία εγγραφής δεν θα επηρεάσει τα δικαιώματα περιορισμένης εγγύησης.

## ΔΟΚΙΜΑΣΤΕ ΠΡΩΤΑ ΑΥΤΕΣ ΤΙΣ ΛΥΣΕΙΣ

Εάν αντιμετωπίζετε προβλήματα με το ηχείο:

- Βεβαιωθείτε ότι το ηχείο είναι συνδεδεμένο σε πρίζα εναλλασσόμενου ρεύματος.
- Ασφαλίστε όλα τα καλώδια και βεβαιωθείτε ότι όλες οι συνδέσεις είναι σωστές.
- Ελέγξτε τις λυχνίες κατάστασης (βλ. σελίδα 33).
- Μετακινήστε το ηχείο μακριά 1 – 3 ft (0,3 – 0,9 m) από πιθανές παρεμβολές (ασύρματοι δρομολογητές, ασύρματα τηλέφωνα, τηλεοράσεις, φούρνοι μικροκυμάτων κ.λπ.).
- Τοποθετήστε το ηχείο σύμφωνα με τις οδηγίες τοποθέτησης (βλ. σελίδα 13).

## ΆΛΛΕΣ ΛΥΣΕΙΣ

Εάν δεν μπορούσατε να επιλύσετε το πρόβλημά σας, ανατρέξτε στον παρακάτω πίνακα για να προσδιορίσετε τα συμπτώματα και τις λύσεις σε συνηθισμένα προβλήματα. Εάν δεν μπορείτε να επιλύσετε το πρόβλημά σας, επικοινωνήστε με την εξυπηρέτηση πελατών της Bose.

Επισκεφθείτε: [worldwide.Bose.com/contact](http://worldwide.Bose.com/contact)

ΣΥΜΠΤΩΜΑ	ΛΥΣΗ
Δεν υπάρχει HDMI ARC ή οπτική θύρα στην τηλεόρασή σας	Χρησιμοποιήστε μια εναλλακτική μέθοδο ρύθμισης για να συνδέσετε την τηλεόρασή σας στο ηχείο (βλ. σελίδα 38).
Το ηχείο δεν το κάνει Ενεργοποίηση	<p>Συνδέστε το καλώδιο τροφοδοσίας σε διαφορετική πρίζα AC. Χρησιμοποιήστε το τηλεχειριστήριο για να ενεργοποιήσετε το ηχείο (βλ. σελίδα 21).</p> <p>Αποσυνδέστε τα καλώδια τροφοδοσίας για το ηχείο και την προαιρετική μονάδα μπάσων, περιμένετε 30 δευτερόλεπτα και συνδέστετους σταθερά σε μια ζωντανή πρίζα AC το (δίκτυο).</p> <p>Αντικαταστήστε την μπαταρία (βλ. σελίδα 42).</p>
Το τηλεχειριστήριο ο είναι ασυνεπές ή δεν λειτουργεί	<p>Βεβαιωθείτε ότι το τηλεχειριστήριο βρίσκεται σε απόσταση έως 6 m (20 ft) από το ηχείο.</p> <p>Βεβαιωθείτε ότι δεν υπάρχουν εμπόδια μεταξύ του τηλεχειριστηρίου και του ηχείου.</p> <p>Βεβαιωθείτε ότι βρίσκεστε στη σωστή πηγή πατώντας το κουμπί έντασης ήχου στο τηλεχειριστήριο για να δείτε εάν αναβοσβήνει η σωστή λυχνία πηγής στο ηχείο.</p>

ΣΥΜΠΤΩΜΑ

ΛΥΣΗ

Διακοπόμενος ή καθόλου ήχος από το ηχείο

Εάν η λυχνία της τηλεόρασης ή του *Bluetooth* πάλλεται, το ηχείο είναι

Σίγαση. Πατήστε το κουμπί σίγασης A για να καταργήσετε τη σίγαση του ηχείου.

Βεβαιωθείτε ότι η κινητή συσκευή σας δεν έχει τεθεί σε σίγαση.

Αυξήστε την ένταση ήχου στο ηχείο (βλ. σελίδα 23) ή στην κινητή συσκευή σας.

Μετάβαση σε διαφορετική πηγή (βλ. σελίδα 24).

Αναπαραγωγή ήχου από διαφορετική εφαρμογή ή υπηρεσία μουσικής.

Επανεκκινήστε την κινητή συσκευή σας.

Βεβαιωθείτε ότι χρησιμοποιείτε συμβατή *κινητή συσκευή Bluetooth*.

Βεβαιωθείτε ότι το καλώδιο HDMI του ηχείου έχει εισαχθεί σε μια θύρα της τηλεόρασής σας με την ένδειξη HDMI **ARC (Audio Return Channel)** και όχι σε μια τυπική θύρα HDMI. Αν η τηλεόρασή σας δεν διαθέτει θύρα HDMI ARC, συνδέστε το ηχείο χρησιμοποιώντας ένα οπτικό καλώδιο (βλ. σελίδα 15).

Αν το ηχείο είναι συνδεδεμένο στη θύρα HDMI ARC της τηλεόρασής σας, βεβαιωθείτε ότι ο **Έλεγχος ηλεκτρονικών ειδών ευρείας κατανάλωσης (CEC)** είναι ενεργοποιημένος στο μενού συστήματος της τηλεόρασής σας. Η τηλεόρασή σας μπορεί να αναφέρεται στην CEC με διαφορετικό όνομα. Ανατρέξτε στον οδηγό κατόχου της τηλεόρασής σας.

Απενεργοποιήστε την τηλεόρασή σας, αποσυνδέστε το καλώδιο HDMI του ηχείου από τη θύρα HDMI ARC της τηλεόρασής σας και συνδέστε το ξανά. Ενεργοποιήστε την τηλεόρασή σας.

Τοποθετήστε το οπτικό καλώδιο σε μια θύρα της τηλεόρασής σας με την ένδειξη **Έξοδος ή OUT**, όχι Είσοδος ή IN.

Αποσυνδέστε τα καλώδια τροφοδοσίας για το ηχείο και την προαιρετική μονάδα μπάσων, περιμένετε 30 δευτερόλεπτα και συνδέστε τα σταθερά σε μια πρίζα εναλλασσόμενου ρεύματος.

Δεν υπάρχει ήχος από τη μονάδα μπάσων

Βεβαιωθείτε ότι η μονάδα μπάσων είναι συνδεδεμένη στο ρεύμα.

Βεβαιωθείτε ότι η μονάδα μπάσων είναι συνδεδεμένη στη θύρα h στο πίσω μέρος του ηχείου.

Βεβαιωθείτε ότι η μονάδα μπάσων είναι συμβατή με το ηχείο (βλ. σελίδα 36).

Ρυθμίστε το επίπεδο μπάσων (βλ. σελίδα 26).

Μετάβαση σε διαφορετική πηγή (βλ. σελίδα 24).

ΣΥΜΠΤΩΜΑ

ΛΥΣΗ

<p>Ο ήχος προέρχεται από το ηχείο της τηλεόρασης</p>	<p>Βεβαιωθείτε ότι το καλώδιο HDMI του ηχείου έχει εισαχθεί σε μια θύρα της τηλεόρασής σας με την ένδειξη <b>ARC (Audio Return Channel)</b>. Αν η τηλεόρασή σας δεν διαθέτει θύρα HDMI ARC, συνδεθείτε στο ηχείο χρησιμοποιώντας το οπτικό καλώδιο (βλ. σελίδα 16).</p> <p>Απενεργοποιήστε τα ηχεία της τηλεόρασής σας. Ανατρέξτε στον οδηγό κατόχου της τηλεόρασής σας.</p> <p>Αν το ηχείο είναι συνδεδεμένο στη θύρα HDMI ARC της τηλεόρασής σας, βεβαιωθείτε ότι ο <b>Έλεγχος ηλεκτρονικών ειδών ευρείας κατανάλωσης (CEC)</b> είναι ενεργοποιημένος στο μενού συστήματος της τηλεόρασής σας. Η τηλεόρασή σας μπορεί να αναφέρεται στην CEC με διαφορετικό όνομα. Ανατρέξτε στον οδηγό κατόχου της τηλεόρασής σας.</p> <p>Αποσυνδέστε το καλώδιο HDMI του ηχείου από τη θύρα HDMI ARC της τηλεόρασής σας και συνδέστε το ξανά.</p>
	<p>Μειώστε την ένταση ήχου της τηλεόρασής σας στη χαμηλότερη ρύθμιση.</p> <p>Συνδεθείτε στο ηχείο χρησιμοποιώντας ένα καλώδιο HDMI (βλ. σελίδα 17) και το οπτικό καλώδιο (βλ. σελίδα 16).</p> <p>Δοκιμάστε διαφορετικές πηγές, εάν υπάρχουν.</p> <p>Βεβαιωθείτε ότι η τηλεόρασή σας μπορεί να εξάγει ήχο surround. Ανατρέξτε στον οδηγό κατόχου της τηλεόρασής σας.</p>
<p><b>Κακή ή Παραμορφωμένος ήχος</b></p>	<p>Εάν ο ήχος αναπαράγεται από άλλη συσκευή, μειώστε την ένταση της εν λόγω συσκευής.</p> <p>Απενεργοποιήστε τα ηχεία της τηλεόρασής σας. Ανατρέξτε στον οδηγό κατόχου της τηλεόρασής σας.</p>
<p><b>Το ηχείο και η πηγή δεν ενεργοποιούνται/απενεργοποιούνται ταυτόχρονα</b></p>	<p>Εάν το ηχείο σας είναι επιτοίχιο, προσαρμόστε τον ήχο χρησιμοποιώντας το τηλεχειριστήριο (βλ. σελίδα 14).</p> <p>Στο τηλεχειριστήριο, πατήστε το κουμπί προέλευσης για την πηγή που δεν είναι συγχρονισμένη. Πατήστε το κουμπί λειτουργίας I για να ενεργοποιήσετε / απενεργοποιήσετε την πηγή.</p> <p>Στην κινητή συσκευή σας, απενεργοποιήστε και ενεργοποιήστε τη <i>δυνατότητα Bluetooth</i>. Διαγράψτε το ηχείο από τη λίστα <i>Bluetooth</i>. Συνδεθείτε ξανά (βλ. σελίδα 30).</p>
<p><b>Το ηχείο δεν συνδέεται με συσκευή Bluetooth</b></p>	<p>Συνδέστε μια άλλη κινητή συσκευή (βλ. σελίδα 32).</p> <p>Βεβαιωθείτε ότι χρησιμοποιείτε συμβατή <i>κινητή συσκευή Bluetooth</i>.</p> <p>Δεν μπορείτε να συνδέσετε <i>ακουστικά Bluetooth</i> στο ηχείο.</p> <p>Καταργήστε το ηχείο από τη λίστα Bluetooth της κινητής συσκευής σας. Συνδεθείτε ξανά (βλ. σελίδα 30).</p>

Διαγράψ  
τε τη  
λίστα

**Το ηχείο δεν  
συνδυάζεται με  
ηχείο Bose Home  
ή Bose Soundbar**

συσκευών ηχείων (βλ. σελίδα 32). Συνδεθείτε ξανά (βλ.  
σελίδα 30).

Στο τηλεχειριστήριο των ηχείων, πατήστε το *κουμπί Bluetooth* I.

Βεβαιωθείτε ότι το ηχείο τηλεόρασης Bose βρίσκεται σε  
απόσταση έως 9 m (30 ft) από το ηχείο Bose Home ή το Bose  
Soundbar.



ΣΥΜΠΤΩΜΑ	ΛΥΣΗ
<p><b>Το ηχείο δεν το κάνει Επανασυνδεθείτε σε ένα προηγούμενως συζευγμένο Ηχείο Bose Home ή Bose Soundbar</b></p>	<p>Συνδεθείτε χρησιμοποιώντας την εφαρμογή Bose Music. Μπορείτε να αποκτήσετε πρόσβαση σε αυτήν την επιλογή από το μενού Ρυθμίσεις.</p>

**ΕΠΙΣΗΜΟΣ ΔΙΑΝΟΜΕΑΣ**



**AUDIO GROUP GREECE B.V.**

 +30 210 6721200

 [info@aggbv.gr](mailto:info@aggbv.gr)

 Λεωφόρος Μεσογείων 321, Χαλάνδρι, 152 31, Αθήνα, Ελλάδα

 [www.audiogroup.com.gr](http://www.audiogroup.com.gr)



852004-0010

©2021 Bose Corporation, 100 The Mountain Road, Framingham, MA 01701-9168 ΗΠΑ  
AM852004-0010 Rev. 03